

Repuestos para sistemas Advantix y válvulas antiretorno

Técnica de evacuación

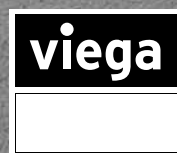
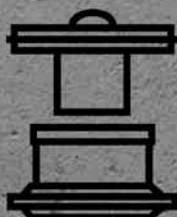
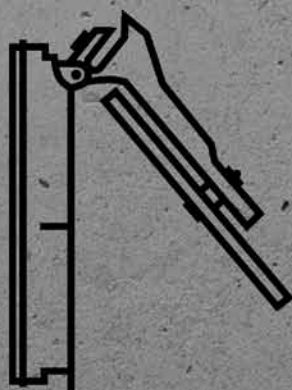

Indicación de uso

Los materiales utilizados están dimensionados para el uso doméstico. De ahí resultan los siguientes límites de utilización:

- Por los sifones solo deben evacuarse aguas residuales convencionales y, brevemente, agua caliente hasta un máximo de 95 °C
- No deben utilizarse productos químicos de limpieza para eliminar los atascos en los tubos
- Las superficies solo deben limpiarse con productos de limpieza no agresivos
- Solo está permitido utilizar cierres antirretorno en los campos de aplicación especificados

ÍNDICE DE CONTENIDOS

Advantix	
Canaletas de ducha, serie a partir de 2015	538
Canaletas de ducha, serie a partir de 2016	542
Canaletas de ducha 67 mm, hasta serie 2016	543
Advantix Vario	
Canaleta mural	545
Canaletas de ducha	547
Advantix sifones	
Sumideros de esquina	549
Sumideros medida del sistema 100	550
Sumideros medida del sistema 145	551
Válvulas anti-retorno	
Grundfix Plus/Grundfix Plus Control	553
Grundfix	556
Grundfix B	558
Optifix 3	560
Optifix 3 antiguo	562
Sperrfix (cierres antirretorno)	564
Sperrfix (sifones curvos)	565

Ayuda de cálculo sin compromiso:

Viega vende sus productos exclusivamente a mayoristas especializados. Cada mayorista tiene sus condiciones y sistemas de descuentos especiales, sobre los que no tenemos influencia. Por lo tanto, esta ayuda de cálculo sólo contiene estimaciones y proyecciones de posibles precios de venta de los mayoristas especializados, sobre los cuales no tenemos influencia. Dicha ayuda de cálculo está destinada a ayudar a la planificación de proyectos, para valorar el coste de los sistemas de Viega. Sin embargo, los precios de venta respectivos, están determinados o negociados por el mayorista especializado con sus clientes y pueden diferir considerablemente de nuestras estimaciones. Nuestras estimaciones de precio reflejan los precios netos sin impuestos al consumo.

Código GTIN (Global Trade Item Number, antes código EAN)

El código GTIN se compone del nº del fabricante constante 4015211 y del nº de artículo correspondiente de seis caracteres, en este ejemplo, 305 611. El código GTIN resulta del intercambio de los últimos seis caracteres por el nº de artículo.

ADVANTIX CANALETAS DE DUCHA, SERIE A PARTIR DE 2015

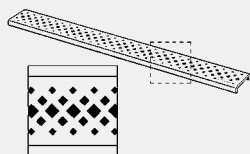

**Rejilla Advantix
Visign ER1**
- acero inoxidable 1.4301
- serie a partir de 2015
modelo 4960.30

L	B	modelo	UD	artículo	MU	€
750	70	mate	1	570 422	90	135,00
800	70	mate	1	570 439	90	139,21
900	70	mate	1	570 446	90	145,96
1000	70	mate	1	571 450	90	147,81
1200	70	mate	1	571 467	90	152,91

B = ancho



**Rejilla Advantix
Visign ER3**
- acero inoxidable 1.4301
- serie a partir de 2015

modelo	L	B	modelo	UD	artículo	MU	€
4971.10	750	64	mate	1	589 462	90	244,72
4971.10	800	64	mate	1	589 479	90	260,49
4971.10	900	64	mate	1	589 486	90	269,49
4971.10	1000	64	mate	1	589 493	90	289,23
4971.10	1200	64	mate	1	589 509	90	322,81
4971.11	750	64	brillante	1	589 516	90	244,72
4971.11	800	64	brillante	1	589 523	90	260,49
4971.11	900	64	brillante	1	589 530	90	269,49
4971.11	1000	64	brillante	1	589 547	90	289,23
4971.11	1200	64	brillante	1	589 554	90	322,81

B = ancho

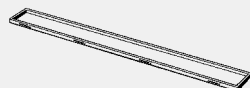

**Rejilla Advantix
Visign ER4**
- para colocación de un pavimento de azulejos o de piedra natural a cualquier altura
- apropiado para canaleta de ducha Advantix modelo 4964.10, 4964.80, 4980.40, canaleta de ducha Advantix pared modelo 4980.30, 4980.50, cuerpo base de canaleta Advantix modelo 4980.10
- acero inoxidable 1.4301
- serie a partir de 2015
equipamiento
Borde con reborde 10 mm
modelo 4971.20

L	B	modelo	UD	artículo	MU	€
750	63	mate	1	589 561	90	231,23
800	63	mate	1	589 578	90	260,49
900	63	mate	1	589 585	90	269,49
1000	63	mate	1	589 592	90	289,23
1200	63	mate	1	589 608	90	322,81

B = ancho

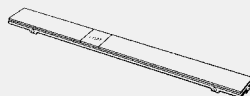

**Rejilla Advantix
Visign ER9**
- cristal de seguridad
- serie a partir de 2015
equipamiento
Elemento de acero inoxidable cuadrado



reddot design award
winner 2007

modelo	L	B	modelo	UD	artículo	MU	€
4971.80	750	63	cristal puro/gris claro	1	616 922	90	547,51
4971.80	800	63	cristal puro/gris claro	1	616 939	90	615,89
4971.80	900	63	cristal puro/gris claro	1	616 946	90	684,32
4971.80	1000	63	cristal puro/gris claro	1	617 059	90	752,77
4971.80	1200	63	cristal puro/gris claro	1	617 066	90	821,21
4971.90	750	63	cristal claro/negro	1	617 073	90	547,51
4971.90	800	63	cristal claro/negro	1	617 080	90	615,89
4971.90	900	63	cristal claro/negro	1	617 097	90	684,32
4971.90	1000	63	cristal claro/negro	1	617 103	90	752,77
4971.90	1200	63	cristal claro/negro	1	617 110	90	821,21

B = ancho

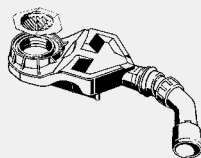

Sifón Advantix (modelo para reformas)

- para adaptación de la canaleta de ducha Advantix a una altura de montaje de 67 mm
- apropiado para canaleta de ducha Advantix modelo 4964.10, 4964.80, 4980.40, canaleta de ducha Advantix pared modelo 4980.30, cuerpo base de canaleta Advantix modelo 4980.10
- serie a partir de 2015

equipamiento

Opción de limpieza del conducto de conexión, elemento filtrante extraíble

datos técnicos

nivel de agua del sifón 25 mm

caudal de evacuación (según DIN EN 1253) 0,45 l/s

nota

¡El caudal de evacuación se alcanza con una altura de rebose de agua de 10 mm!

modelo 4980.62

DN	UD	artículo	MU	€
40/50	1	687 717	90	58,60

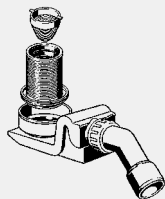

Sifón Advantix

- apropiado para canaleta de ducha Advantix modelo 4964.10, 4964.80

- serie a partir de 2015

equipamiento

Pieza de compensación de altura, elemento filtrante

modelo 4960.80-832

Ø	d	DN	UD	artículo	MU	€
100	63	40/50	1	593 179*	90	57,57

* = disponible solo en caso de existencias



Elemento filtrante Advantix

- apropiado para canaleta de ducha Advantix modelo 4964.10, 4964.80

- serie a partir de 2015

modelo 4961.96

UD	artículo	MU	€
1	627 102	90	8,19

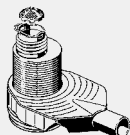

Desagüe Advantix

- apropiado para canaleta de ducha Advantix modelo 4964.10, 4964.80, canaleta de ducha Advantix pared modelo 4980.30, cuerpo base de canaleta Advantix modelo 4980.10
- serie a partir de 2015, altura ajustable

equipamiento

Sifón seguro contra la absorción y ajustable 35–50 mm, opción de limpieza del conducto de conexión, pieza de compensación de altura, tubo de inmersión, elemento filtrante

datos técnicos

caudal de evacuación (según DIN EN 1253) 0,8–1 l/s

modelo 4927.2

Ø	DN	UD	artículo	MU	€
63	50	1	659 035	90	62,04



Elemento filtrante Advantix

- apropiado para canaleta de ducha Advantix modelo 4964.10, 4980.40, canaleta de ducha Advantix pared modelo 4980.30, cuerpo base de canaleta Advantix modelo 4980.10, tubo de inmersión Advantix modelo 4960.90

- serie a partir de 2015

modelo 4973.99

DN	UD	artículo	MU	€
50	1	670 276	90	9,28



Tubo de inserción Advantix

- apropiado para canaleta de ducha Advantix modelo 4964.10, 4964.80, canaleta de ducha Advantix pared modelo 4980.30, cuerpo base de canaleta Advantix modelo 4980.10
- serie a partir de 2015
modelo 4960.90

	UD	artículo	MU	€
	1	668 280	90	19,47



Kit de prolongación Advantix

- para rejilla para canaleta de ducha Advantix, prolongación (15-25 mm) para utilizar pavimento de piedra natural
modelo 4971.70

CK	UD	artículo	MU	€
8	1	593 933	90	70,36

CK = cantidad en el kit



Reducción Advantix

- para canaleta de ducha Advantix
- serie a partir de 2015
modelo 4961.95

Ø	d	UD	artículo	MU	€
100	63	1	627 089	90	16,45

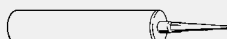

Cola de montaje Advantix

- para canaleta de ducha Advantix de acero inoxidable, sumidero de esquina Advantix, sumidero de baño extraplano con Schlüter-KERDI-aislamiento
modelo 4938.22

contenido [ml]	UD	artículo	MU	€
290	15	571 788	72	54,32



Cinta de impermeabilización Advantix

- para canaleta de ducha Advantix de acero inoxidable
modelo 4964.95

L	B	H	UD	artículo	MU	€
5000	125	0,1	1	619 121	90	33,21

B = ancho

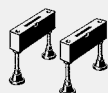

Kit de pies ajustables Advantix

- para canaleta de ducha Advantix
- serie a partir de 2015
modelo 4964.90

CK	UD	artículo	MU	€
2	1	619 107 ¹	90	41,96
4	1	619 114 ²	90	79,11

CK = cantidad en el kit

¹⁾ apropiado para canaleta de ducha Advantix artículo 618 018, 618 025, 619 053, 619 060, 619 077

²⁾ apropiado para canaleta de ducha Advantix artículo 618 032, 618 049, 619 084, 619 091

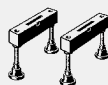

Kit de pies ajustables Advantix (modelo para reformas)

- para adaptación de la canaleta de ducha Advantix a una altura de montaje de 67 mm, canaletas de ducha Advantix hasta L 900 mm
- apropiado para canaleta de ducha Advantix artículo 618 018, 618 025, 619 053, 619 060, 619 077
- solo en combinación con sifón Advantix modelo 4980.62
- serie a partir de 2015
modelo 4980.96

CK	UD	artículo	MU	€
2	1	691 738	90	42,64

CK = cantidad en el kit

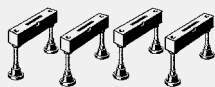

Kit de pies ajustables Advantix (modelo para reformas)

- para adaptación de la canaleta de ducha Advantix a una altura de montaje de 67 mm, canaletas de ducha Advantix desde L 1000 mm
- apropiado para canaleta de ducha Advantix artículo 618 032, 618 049, 619 084, 619 091
- solo en combinación con sifón Advantix modelo 4980.62
- serie a partir de 2015

modelo 4980.97

CK	UD	artículo	MU	€
4	1	691 745	90	78,89

CK = cantidad en el kit

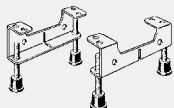

Kit de pies ajustables Advantix (modelo para reformas)

- apropiado para canaleta de ducha Advantix modelo 4980.40, canaleta de ducha Advantix pared modelo 4980.30, 4980.50, cuerpo base de canaleta Advantix modelo 4980.10
- solo en combinación con sifón Advantix modelo 4980.62
- serie a partir de 2015

modelo 4980.94

CK	UD	artículo	MU	€
2	1	691 714	90	54,34

CK = cantidad en el kit

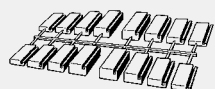

Kit de piezas distanciadoras Advantix

- apropiado para canaleta de ducha Advantix modelo 4964.10, 4964.80
- serie a partir de 2015

modelo 4960.88

CK	UD	artículo	MU	€
4	1	627 126	90	17,26

CK = cantidad en el kit



Kit de pies ajustables Advantix

- para rejilla para canaleta de ducha Advantix
- apropiado para rejilla Advantix Visign ER1 modelo 4960.30, 4960.31, rejilla Advantix Visign ER2 modelo 4960.40, 4960.41, rejilla Advantix Visign ER3 modelo 4971.10, 4971.11, rejilla para canaleta Advantix Visign ER10 modelo 4982.50, 4982.51, rejilla para canaleta Advantix Visign ER11 modelo 4982.60, 4982.61

modelo 4960.87

CK	G	H	UD	artículo	MU	€
8	M5	20	1	627 140	90	66,23

CK = cantidad en el kit



Kit de tapones Advantix

- apropiado para rejilla Advantix Visign ER3 modelo 4971.10, 4971.11, rejilla Advantix Visign ER9 modelo 4971.80, 4971.90
- serie a partir de 2015

modelo 4971.71

CK	UD	artículo	MU	€
6	1	689 964	90	9,00

CK = cantidad en el kit

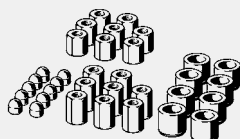

Kit de accesorios Advantix

- apropiado para rejilla Advantix Visign ER4 modelo 4971.20, rejilla para canaleta Advantix Visign ER12 modelo 4982.71, rejilla para canaleta Advantix Visign ER13 modelo 4982.70

modelo 4971.73

G	H1	H2	UD	artículo	MU	€
M5	8	12	1	689 988	90	57,30

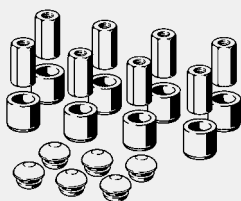

Kit de accesorios Advantix
 - apropiado para rejilla Advantix
 Visign ER9 modelo 4971.80,
 4971.90
modelo 4971.72

G	H	UD	artículo	MU	€
M5	17	1	689 971	90	44,15

ADVANTIX
CANALETAS DE DUCHA, SERIE A PARTIR DE 2016



Elemento filtrante Advantix
 - apropiado para cuerpo base de
 canaleta Advantix
 modelo 4982.10, cuerpo base de
 canaleta Advantix pared
 modelo 4982.20
 - serie a partir de 2016
modelo 4982.95

	UD	artículo	MU	€
	1	737 603	90	9,91



Sifón Advantix
 - apropiado para elemento filtrante
 Advantix modelo 4982.95, sifón de
 canaleta Advantix
 modelo 4982.93, 4982.94
 - serie a partir de 2016
modelo 4982.99

	UD	artículo	MU	€
	1	746 346	90	15,62

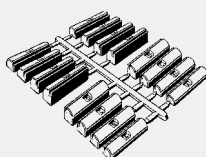

**Kit de piezas distanciadoras
 Advantix**
 - apropiado para marco para
 canaleta Advantix
 modelo 4982.30, 4982.40
 - serie a partir de 2016
modelo 4982.98

	UD	artículo	MU	€
	1	746 339	90	25,94



Kit de prolongación Advantix
 - para rejilla para canaleta de ducha
 Advantix, prolongación
 (15-25 mm) para utilizar
 pavimento de piedra natural
modelo 4971.70

CK	UD	artículo	MU	€
8	1	593 933	90	70,36

CK = cantidad en el kit



Cola de montaje Advantix
 - para canaleta de ducha Advantix
 de acero inoxidable, sumidero de
 esquina Advantix, sumidero de
 baño extraplano con Schlüter-
 KERDI-aislamiento
modelo 4938.22

contenido [ml]	UD	artículo	MU	€
290	15	571 788	72	54,32



**Cinta de impermeabilización
 Advantix**
 - para canaleta de ducha Advantix
 de acero inoxidable
modelo 4964.95

L	B	H	UD	artículo	MU	€
5000	125	0,1	1	619 121	90	33,21

B = ancho



Accesorios para canaleta Advantix

- para piedra natural 23-36 mm
 - mate
 - apropiado para marco para canaleta Advantix modelo 4982.30, 4982.40
- modelo 4982.96**

Versión	UD	artículo	MU	€
mate	1	745 400	90	168,94



Kit de tapones Advantix

- apropiado para rejilla para canaleta Advantix Visign ER10 modelo 4982.50, 4982.51, rejilla para canaleta Advantix Visign ER11 modelo 4982.60, 4982.61, rejilla para canaleta Advantix Visign ER12 modelo 4982.71, rejilla para canaleta Advantix Visign ER14 modelo 4982.80, 4982.81
 - serie a partir de 2016
- modelo 4982.97**

CK	UD	artículo	MU	€
6	1	746 322	90	15,00

CK = cantidad en el kit



Kit de accesorios Advantix

- apropiado para rejilla Advantix Visign ER4 modelo 4971.20, rejilla para canaleta Advantix Visign ER13 modelo 4982.70

nota

Las tapas grandes se pueden utilizar para todas las rejillas rosca hembra!

modelo 4971.75

UD	artículo	MU	€
1	754 792	90	15,00



Kit de pies ajustables Advantix

- para rejilla para canaleta de ducha Advantix
- apropiado para rejilla Advantix Visign ER1 modelo 4960.30, 4960.31, rejilla Advantix Visign ER2 modelo 4960.40, 4960.41, rejilla Advantix Visign ER3 modelo 4971.10, 4971.11, rejilla para canaleta Advantix Visign ER10 modelo 4982.50, 4982.51, rejilla para canaleta Advantix Visign ER11 modelo 4982.60, 4982.61

modelo 4960.87

CK	G	H	UD	artículo	MU	€
8	M5	20	1	627 140	90	66,23

CK = cantidad en el kit

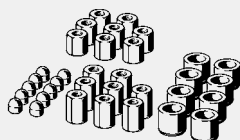

Kit de accesorios Advantix

- apropiado para rejilla Advantix Visign ER4 modelo 4971.20, rejilla para canaleta Advantix Visign ER12 modelo 4982.71, rejilla para canaleta Advantix Visign ER13 modelo 4982.70

modelo 4971.73

G	H1	H2	UD	artículo	MU	€
M5	8	12	1	689 988	90	57,30

**ADVANTIX
CANALETAS DE DUCHA 67 MM, HASTA SERIE 2016**



Elemento filtrante Advantix

- apropiado para canaleta de ducha Advantix modelo 4980.40, canaleta de ducha Advantix pared modelo 4980.50
- modelo 4980.93**

UD	artículo	MU	€
1	691 707	90	11,34



Tubo de inmersión Advantix

- apropiado para sifón Advantix modelo 4980.65, sumidero de baño Advantix modelo 4980.60, 4980.61, 4980.63

modelo 4980.92

	UD	artículo	MU	€
	1	691 691	72	12,15



Reducción Advantix

- apropiado para canaleta de ducha Advantix modelo 4980.40, canaleta de ducha Advantix pared modelo 4980.50

modelo 4980.98

	UD	artículo	MU	€
	1	691 752	90	18,98

**ADVANTIX VARIO
CANALETA MURAL**

Kit de tapas Advantix Vario

- pieza de repuesto para perfil para canaleta Advantix Vario modelo 4965.30, 4965.31, 4965.32, 4965.33

modelo 4965.88

CK	modelo	UD	artículo	MU	€
2	mate	1	686 406	90	38,51
2	brillante	1	686 413	90	38,51
2	negro	1	712 099	90	65,49
2	blanco	1	712 105	90	65,49

CK = cantidad en el kit

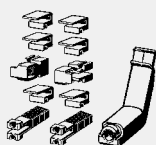
**Kit de piezas de repuesto
Advantix Vario
para canaleta Advantix Vario
mural**

- pieza de repuesto para perfil para canaleta Advantix Vario pared modelo 4967.30, 4967.31, 4967.32, 4967.33

modelo 4967.94

UD	artículo	MU	€
1	736 682	90	20,85

**Elemento filtrante Advantix Vario
para canaleta Advantix Vario
mural**

- pieza de repuesto para cuerpo base de canaleta Advantix Vario pared modelo 4967.10, 4968.10

modelo 4967.81

UD	artículo	MU	€
1	736 729	90	9,64

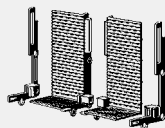

**Kit de terminales Advantix Vario
para canaleta Advantix Vario
mural, recto**

- pieza de repuesto para cuerpo base de canaleta Advantix Vario pared modelo 4967.10, 4968.10

modelo 4967.82

CK	UD	artículo	MU	€
2	1	736 644	90	44,36

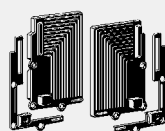
CK = cantidad en el kit



**Kit de terminales Advantix Vario
para canaleta Advantix Vario
mural, hueco**

- pieza de repuesto para cuerpo base de canaleta Advantix Vario pared modelo 4967.10, 4968.10

modelo 4967.89

CK	UD	artículo	MU	€
2	1	736 651	90	44,36

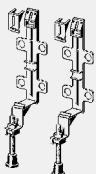
CK = cantidad en el kit



**Kit de pies ajustables
Advantix Vario
para canaleta Advantix Vario
mural**

- pieza de repuesto para cuerpo base de canaleta Advantix Vario pared modelo 4967.10, 4968.10

modelo 4967.83

CK	UD	artículo	MU	€
2	1	736 675	90	21,47

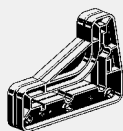
CK = cantidad en el kit



**Soporte para cortar a medida
Advantix Vario
para canaleta Advantix Vario
mural**

- para cortes perpendiculares de la Advantix Vario pared y rejilla
- pieza de repuesto para cuerpo base de canaleta Advantix Vario pared modelo 4967.10, 4968.10
modelo 4967.84

UD	artículo	MU	€
1	736 699	90	24,83



**Ayuda para el montaje
Advantix Vario
para canaleta Advantix Vario
mural**

- para montaje de Advantix Vario-pared y rejilla
modelo 4967.90

UD	artículo	MU	€
1	736 705	74	15,90



**Herramienta auxiliar
Advantix Vario
para canaleta Advantix Vario
mural**

- para montaje (herramienta de control) y limpieza (protector de azulejo)
- pieza de repuesto para cuerpo base de canaleta Advantix Vario pared modelo 4967.10, 4968.10
modelo 4967.92

UD	artículo	MU	€
1	736 712	90	9,00



**Cepillo de limpieza Advantix Vario
para canaleta Advantix Vario
mural**

- pieza de repuesto para cuerpo base de canaleta Advantix Vario pared modelo 4967.10, 4968.10
modelo 4967.87

UD	artículo	MU	€
1	738 365	90	7,43

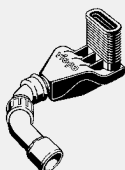

**Desagüe Advantix Vario
para canaleta Advantix Vario
mural**

- pieza de repuesto para cuerpo base de canaleta Advantix Vario pared modelo 4967.10
modelo 4967.85

UD	artículo	MU	€
1	736 668	90	61,55

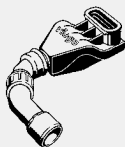

**Desagüe Advantix Vario
para canaleta Advantix Vario
mural, (modelo para reformas)**

- pieza de repuesto para cuerpo base de canaleta Advantix Vario pared modelo 4968.10
modelo 4968.85

UD	artículo	MU	€
1	736 743	90	63,77



**Cinta de impermeabilización
Advantix Vario**

- apropiado para cuerpo base de canaleta Advantix Vario modelo 4966.10
- pieza de repuesto para cuerpo base de canaleta Advantix Vario modelo 4965.10
modelo 4965.95

L	B	H	UD	artículo	MU	€
3300	120	1	1	689 858	90	48,83

B = ancho

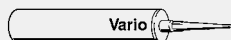

Cola de montaje Advantix Vario

- apropiado para cuerpo base de canaleta Advantix Vario modelo 4966.10
 - pieza de repuesto para cuerpo base de canaleta Advantix Vario modelo 4965.10
- modelo 4965.96**

contenido [ml]	UD	artículo	MU	€
310	1	691 509	90	44,36

**ADVANTIX VARIO
CANALETAS DE DUCHA**



Kit de tapas Advantix Vario

- pieza de repuesto para perfil para canaleta Advantix Vario modelo 4965.30, 4965.31, 4965.32, 4965.33
- modelo 4965.88**

CK	modelo	UD	artículo	MU	€
2	mate	1	686 406	90	38,51
2	brillante	1	686 413	90	38,51
2	negro	1	712 099	90	65,49
2	blanco	1	712 105	90	65,49

CK = cantidad en el kit

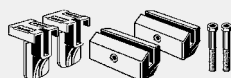

Kit de piezas de repuesto Advantix Vario

- pieza de repuesto para perfil para canaleta Advantix Vario modelo 4965.30, 4965.31, 4965.32, 4965.33
 - sin tapas
- modelo 4965.94**

UD	artículo	MU	€
1	689 742	90	20,77

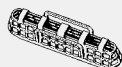

Elemento filtrante Advantix Vario

- apropiado para cuerpo base de canaleta Advantix Vario modelo 4965.10, 4966.10
- modelo 4965.81**

UD	artículo	MU	€
1	686 338	90	9,64

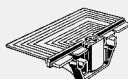

Caperuza de cierre Advantix Vario

- pieza de repuesto para cuerpo base de canaleta Advantix Vario modelo 4965.10
- modelo 4965.82**

UD	artículo	MU	€
1	686 345	90	44,36

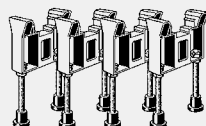

Kit de pies ajustables Advantix Vario

- pieza de repuesto para cuerpo base de canaleta Advantix Vario modelo 4965.10
- modelo 4965.83**

CK	UD	artículo	MU	€
4	1	686 352	90	30,53

CK = cantidad en el kit



Kit de pies ajustables Advantix Vario 70 mm, (modelo para reformas)

- pieza de repuesto para cuerpo base de canaleta Advantix Vario modelo 4966.10
- modelo 4966.17**

CK	UD	artículo	MU	€
4	1	721 701	90	30,53

CK = cantidad en el kit

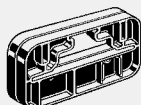

Soporte para cortar a medida Advantix Vario

- para corte perpendicular de la canaleta de ducha y rejillas para canaleta Advantix
- modelo 4965.84**

UD	artículo	MU	€
1	686 369	90	12,23

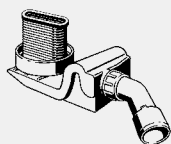

Desagüe Advantix Vario

- pieza de repuesto para cuerpo base de canaleta Advantix Vario modelo 4965.10

equipamiento

Pieza de compensación de altura modelo 4965.85

	UD	artículo	MU	€
	1	686 376	90	57,57

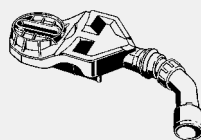

Sifón Advantix Vario (modelo para reformas)

- pieza de repuesto para cuerpo base de canaleta Advantix Vario modelo 4966.10

datos técnicos

nivel de agua del sifón 25 mm
caudal de evacuación (según DIN EN 1253) 0,55–0,6 l/s

nota

¡El caudal de evacuación se alcanza con una altura de rebose de agua de 10 mm!

modelo 4966.18

DN	UD	artículo	MU	€
40/50	1	721 718	90	58,60



Pieza de compensación de altura Advantix Vario

- pieza de repuesto para cuerpo base de canaleta Advantix Vario modelo 4965.10

modelo 4965.87

	UD	artículo	MU	€
	1	686 390	90	16,45



Cinta de impermeabilización Advantix Vario

- apropiado para cuerpo base de canaleta Advantix Vario modelo 4966.10

- pieza de repuesto para cuerpo base de canaleta Advantix Vario modelo 4965.10

modelo 4965.95

L	B	H	UD	artículo	MU	€
3300	120	1	1	689 858	90	48,83

B = ancho

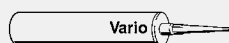

Cola de montaje Advantix Vario

- apropiado para cuerpo base de canaleta Advantix Vario modelo 4966.10

- pieza de repuesto para cuerpo base de canaleta Advantix Vario modelo 4965.10

modelo 4965.96

contenido [ml]	UD	artículo	MU	€
310	1	691 509	90	44,36

**ADVANTIX SIFONES
SUMIDEROS DE ESQUINA**

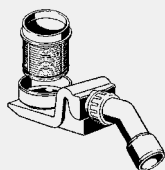

Sifón Advantix
- para sumidero de esquina
Advantix
equipamiento
Pieza de compensación de altura
modelo 4960.82

Ø	DN	UD	artículo	MU	€
100	40/50	1	627 164*	90	54,06

* = disponible solo en caso de existencias



Elemento filtrante Advantix
- para Advantix sumidero de
esquina recto
modelo 4972.89

	UD	artículo	MU	€
	1	627 119	90	14,38



Elemento filtrante Advantix
- para Advantix sumidero de
esquina redondo
modelo 4960.86

	UD	artículo	MU	€
	1	627 096*	90	16,45

* = disponible solo en caso de existencias

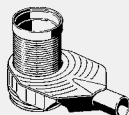

Desagüe Advantix
- para sumidero de esquina
Advantix
- altura ajustable
equipamiento
Sifón seguro contra la absorción y
ajustable 35–50 mm, opción de
limpieza del conducto de conexión,
pieza de compensación de altura,
tubo de inmersión, elemento filtrante
datos técnicos
caudal de evacuación (según
DIN EN 1253) 0,8–2,2 l/s
modelo 4973.90

DN	Ø	UD	artículo	MU	€
50	100	1	669 379	90	52,28



Kit de tubo de inmersión Advantix
- para Advantix Top
equipamiento
3 tubos de inmersión (L35/40/50)
modelo 4973.91

	UD	artículo	MU	€
	1	669 386	90	25,04



**Pieza de compensación de altura
Advantix**
- para compensación de altura de
40–95 mm
equipamiento
Junta antirretorno
modelo 4947



	UD	artículo	MU	€
	6	111 496	72	9,45



Cola de montaje Advantix
- para canaleta de ducha Advantix
de acero inoxidable, sumidero de
esquina Advantix, sumidero de
baño extraplano con Schlüter-
KERDI-aislamiento
modelo 4938.22

contenido [ml]	UD	artículo	MU	€
290	15	571 788	72	54,32

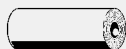

Cinta de impermeabilización Advantix
 - para sumidero de esquina
 Advantix
modelo 4972.84

L	B	H	UD	artículo	MU	€
1200	125	1	1	627 171*	90	19,87

B = ancho
 * = disponible solo en caso de existencias



Kit de pies ajustables Advantix
 - para sumidero de esquina
 Advantix
modelo 4972.85

CK	UD	artículo	MU	€
3	1	627 188*	90	39,21

CK = cantidad en el kit
 * = disponible solo en caso de existencias

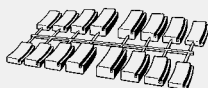

Kit de piezas distanciadoras Advantix
 - para Advantix sumidero de esquina redondo
modelo 4947.95

CK	UD	artículo	MU	€
2	1	627 157*	90	16,45

CK = cantidad en el kit
 * = disponible solo en caso de existencias

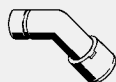

Codo de desagüe 45°
 - para desagüe al sistema de aguas residuales
 - adhesivo, ABS resistente a la temperatura
modelo 4917

UD	artículo	MU	€
1	684 204	72	3,87

**ADVANTIX SIFONES
 SUMIDEROS MEDIDA DEL SISTEMA 100**



Tornillo Advantix
 - apropiado para sumidero de baño
 Advantix modelo 4921.4
modelo 4911-903

UD	artículo	MU	€
1	158 705	72	1,13



Tubo de inmersión Advantix
 - apropiado para sumidero de baño
 Advantix modelo 4911.6, 4921.6
modelo 4921.20

UD	artículo	MU	€
1	556 372	72	9,45



Campana Advantix
 - apropiado para sumidero de baño
 Advantix modelo 4926
modelo 4926.21

UD	artículo	MU	€
1	556 389	72	4,70



Tubo de inmersión Advantix
 - apropiado para sumidero de baño
 Advantix modelo 4935.2, 4935.3, 4935.6
modelo 4935.21

UD	artículo	MU	€
1	686 093	72	7,13



Sifón Advantix
 - apropiado para sumidero insertable Advantix modelo 4937
datos técnicos
 nivel de agua del sifón 50 mm
modelo 4937.9

UD	artículo	MU	€
1	670 269	72	25,28



Junta tórica Advantix
 - para elemento de prolongación y pieza 100x100 mm
modelo 4943.20

UD	artículo	MU	€
1	556 402	72	2,19



Rejilla Advantix
 - acero inoxidable 1.4301
modelo 4943.1-551

L	B	UD	artículo	MU	€
94	94	1	106 157	72	14,38

B = ancho



Rejilla Advantix
 - acero inoxidable 1.4301
modelo 4912.2-551

L	B	UD	artículo	MU	€
143	143	1	112 066	72	26,53

B = ancho



Rejilla Advantix
 - acero inoxidable 1.4301
modelo 4911-551

L	B	UD	artículo	MU	€
93	93	1	142 384	72	14,38

B = ancho

**ADVANTIX SIFONES
 SUMIDEROS MEDIDA DEL SISTEMA 145**



Tubo de inmersión Advantix
 - apropiado para sumidero de suelo Advantix modelo 4955.1
modelo 4955.20

UD	artículo	MU	€
1	556 426	72	5,94

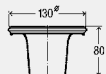

Campana Advantix
 - apropiado para sumidero de suelo Advantix modelo 4951.1
modelo 4951.26

Ø	H	UD	artículo	MU	€
100	75	1	556 433	72	7,26



Junta tórica Advantix
 - para pieza 150x150 mm
modelo 4951.27

Ø	g	UD	artículo	MU	€
115	3	1	557 607	72	5,51



Rejilla Advantix
 - acero inoxidable 1.4301
modelo 4951-551

L	B	UD	artículo	MU	€
143	143	1	135 669	72	24,98

B = ancho



Rejilla Advantix
- acero inoxidable 1.4301

equipamiento
Agujeros roscados, tornillos
datos técnicos
clase de carga K=300 kg
modelo 4951.21-942

L	B	UD	artículo	MU	€
143	143	1	199 180	72	32,30

B = ancho



Cola de montaje Advantix

- para canaleta de ducha Advantix de acero inoxidable, sumidero de esquina Advantix, sumidero de baño extraplano con Schlüter-KERDI-aislamiento
modelo 4938.22

contenido [ml]	UD	artículo	MU	€
290	15	571 788	72	54,32

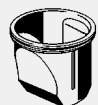

Elemento especialista de los sótanos
modelo 4956.21

	UD	artículo	MU	€
	1	557 621	72	6,77

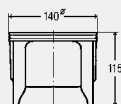

Elemento filtrante Advantix
modelo 4956.20

	UD	artículo	MU	€
	1	556 440	72	7,19

**VÁLVULAS ANTI-RETORNO
GRUNDFIX PLUS/GRUNDFIX PLUS CONTROL**

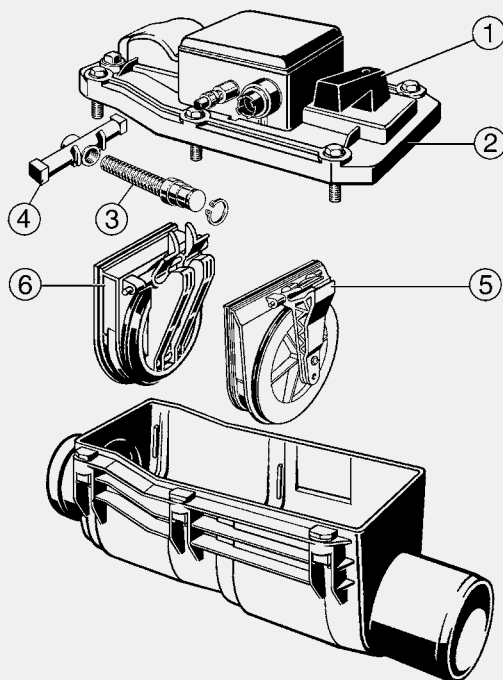

Kit de piezas de repuesto

Grundfix Plus

- apropiado para válvula antirretorno Grundfix Plus Control tipo 3 modelo 4987.41
- modelo 4987.49**

para DN	UD	artículo	MU	€
100/125	1	321 932	72	41,62
150	1	321 949	72	49,94



Dispositivo de verificación

- pieza de repuesto para válvula antirretorno Grundfix tipo 2 modelo 4987.3, válvula antirretorno Grundfix Plus tipo 3 modelo 4987.4, válvula antirretorno Grundfix Plus Control tipo 3 modelo 4987.41, sumidero de sótano Optifix 3 tipo 5 modelo 4989
- rosca G
- modelo 4991**

G	UD	artículo	MU	€
½	1	154 868	72	20,34



Dispositivo de control/de aviso Grundfix Plus Control

- pieza de repuesto para válvula antirretorno Grundfix Plus Control tipo 3 modelo 4987.41

equipamiento

Panel de mando de tres teclas con display de texto LCD, autocomprobación 24 h, suministro de corriente de emergencia con gestión de batería, mensaje de advertencia óptico/acústico

modelo 4987.42

U [V]	UD	artículo	MU	€
230/12	1	667 832	72	1.345,43

U = tensión (V)

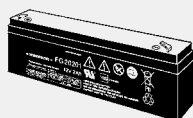

Batería Grundfix Plus

- para control, serie hasta 2000
 - pieza de repuesto para válvula antirretorno Grundfix Plus tipo 3 modelo 4987.4
- modelo 4987.51**

U [V]	UD	artículo	MU	€
12	1	396 268	72	66,70

U = tensión (V)

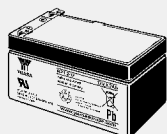

Batería Grundfix

- para control, serie a partir de 2000
 - apropiado para válvula antirretorno Grundfix Plus Control tipo 3 modelo 4987.41
 - pieza de repuesto para válvula antirretorno Grundfix Plus tipo 3 modelo 4987.4
- modelo 4987.52**

U [V]	UD	artículo	MU	€
12	1	471 088	72	50,45

U = tensión (V)

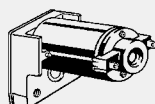

Motor Grundfix Plus

- para serie hasta 2003
 - pieza de repuesto para válvula antirretorno Grundfix Plus tipo 3 modelo 4987.4
- modelo 4987.445**

	UD	artículo	MU	€
	1	364 922	72	243,17

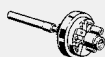

Interruptor de presión Grundfix Plus

- para serie hasta 2003
 - pieza de repuesto para válvula antirretorno Grundfix Plus tipo 3 modelo 4987.4
- modelo 4987.447**

	UD	artículo	MU	€
	1	481 148	72	68,02



Manguera de presión Grundfix

- pieza de repuesto para válvula antirretorno Grundfix Plus tipo 3 modelo 4987.4, válvula antirretorno Grundfix Plus Control tipo 3 modelo 4987.41
- modelo 4987.54**

L [m]	UD	artículo	MU	€
8	1	490 720	72	85,23



Cable Grundfix

- pieza de repuesto para válvula antirretorno Grundfix Plus tipo 3 modelo 4987.4, válvula antirretorno Grundfix Plus Control tipo 3 modelo 4987.41
- modelo 4987.53**

L [m]	UD	artículo	MU	€
8	1	490 737	72	126,85



Cable prolongador Grundfix

- pieza de repuesto para válvula antirretorno Grundfix Plus tipo 3 modelo 4987.4, válvula antirretorno Grundfix Plus Control tipo 3 modelo 4987.41
- modelo 4987.6**

L [m]	UD	artículo	MU	€
20	1	483 500	72	434,34



Accionamiento manual Grundfix

- pieza de repuesto para válvula antirretorno Grundfix tipo 1 modelo 4987.2, válvula antirretorno Grundfix tipo 2 modelo 4987.3, válvula antirretorno Grundfix Plus tipo 3 modelo 4987.4, válvula antirretorno Grundfix Plus Control tipo 3 modelo 4987.41
 - fig. 1
- modelo 4987.449**

	UD	artículo	MU	€
	1	481 803	72	19,47

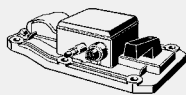

Tapa de válvula antirretorno Grundfix Plus Control

- apropiado para válvula antirretorno Grundfix Plus Control tipo 3 modelo 4987.41

equipamiento

Accionamiento manual, interruptor de presión, dispositivo de verificación

- fig. 2

modelo 4987.418

para DN	UD	artículo	MU	€
100/125	1	667 849	72	1.077,40
150	1	667 856	72	1.154,36



Tuerca de mariposa Grundfix

- para serie hasta 2003

- pieza de repuesto para válvula antirretorno Grundfix Plus tipo 3 modelo 4987.4

- fig. 4

modelo 4987.450

UD	artículo	MU	€
1	483 777	72	7,70

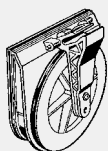

Compuerta antirretorno Grundfix

- pieza de repuesto para válvula antirretorno Grundfix Plus tipo 3 modelo 4987.4, válvula

antirretorno Grundfix Plus Control tipo 3 modelo 4987.41

equipamiento

Pared intermedia

- fig. 5

modelo 4987.443

para DN	UD	artículo	MU	€
100/125	1	364 885	72	19,21
150	1	364 892	72	31,98

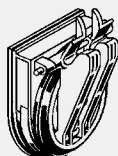

Clapeta de motor Grundfix

- pieza de repuesto para válvula antirretorno Grundfix Plus tipo 3 modelo 4987.4, válvula

antirretorno Grundfix Plus Control tipo 3 modelo 4987.41

equipamiento

Pared intermedia

- fig. 6

modelo 4987.444

para DN	UD	artículo	MU	€
100/125	1	364 908	72	41,62
150	1	364 915	72	51,19

VÁLVULAS ANTI-RETORNO
GRUNDFIX

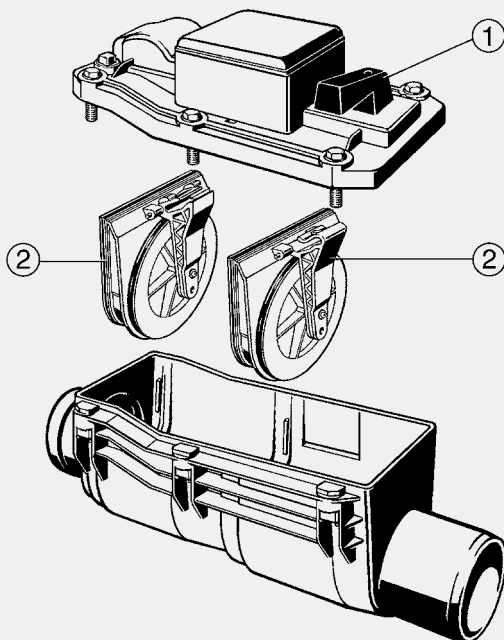

Kit de piezas de repuesto Grundfix Plus

- apropiado para válvula antirretorno Grundfix tipo 2 modelo 4987.3

modelo 4987.39

para DN	UD	artículo	MU	€
100/125	1	321 918	72	25,60
150	1	321 925	72	39,36



Dispositivo de verificación

- pieza de repuesto para válvula antirretorno Grundfix tipo 2 modelo 4987.3, válvula antirretorno Grundfix Plus tipo 3 modelo 4987.4, válvula antirretorno Grundfix Plus Control tipo 3 modelo 4987.41, sumidero de sótano Optifix 3 tipo 5 modelo 4989

- rosca G

modelo 4991

G	UD	artículo	MU	€
½	1	154 868	72	20,34

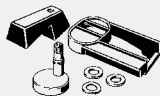

Accionamiento manual Grundfix

- pieza de repuesto para válvula antirretorno Grundfix tipo 1 modelo 4987.2, válvula antirretorno Grundfix tipo 2 modelo 4987.3, válvula antirretorno Grundfix Plus tipo 3 modelo 4987.4, válvula antirretorno Grundfix Plus Control tipo 3 modelo 4987.41

- fig. 1

modelo 4987.449

	UD	artículo	MU	€
	1	481 803	72	19,47



Válvula de lanzadera Grundfix

- pieza de repuesto para válvula antirretorno Grundfix tipo 0 modelo 4987.1, válvula antirretorno Grundfix tipo 1 modelo 4987.2, válvula antirretorno Grundfix tipo 2 modelo 4987.3

equipamiento

Pared intermedia

- fig. 2

modelo 4987.340

DN	UD	artículo	MU	€
100/125	1	483 784	72	31,30
150	1	483 791	72	44,55

VÁLVULAS ANTI-RETORNO
GRUNDFIX B

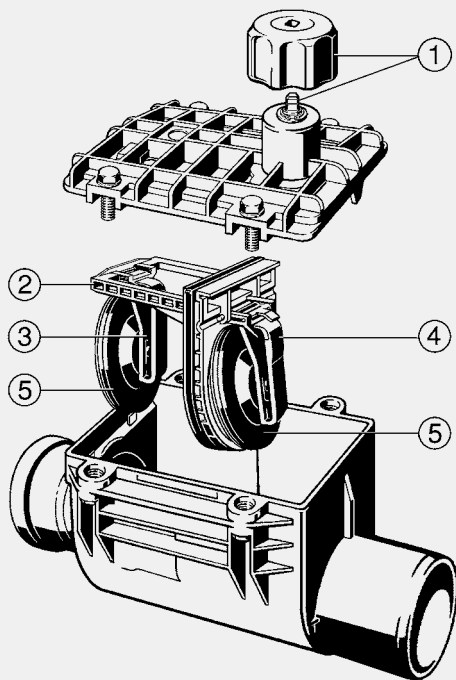

**Kit de piezas de repuesto
Grundfix B
modelo 4986.39**

para DN	UD	artículo	MU	€
100/125	1	165 079	72	56,64
150	1	168 674	72	104,64



Dispositivo de verificación

- pieza de repuesto para válvula antirretorno Grundfix tipo 2 modelo 4987.3, válvula antirretorno Grundfix Plus tipo 3 modelo 4987.4, válvula antirretorno Grundfix Plus Control tipo 3 modelo 4987.41, sumidero de sótano Optifix 3 tipo 5 modelo 4989
 - rosca G
- modelo 4991**

G	UD	artículo	MU	€
½	1	154 868	72	20,34

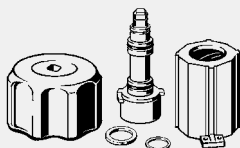

**Accionamiento manual Grundfix B
equipamiento
Manecilla giratoria amarilla
- fig. 1
modelo 4986.343**

	UD	artículo	MU	€
	1	483 807	72	24,47

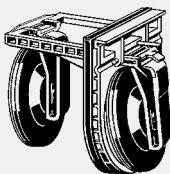

Kit de válvulas de lanzadera Grundfix B

- equipado con palanca de la válvula de lanzadera Grundfix B modelo 4986.341, 4986.342, válvula de lanzadera Grundfix B modelo 4986.340

equipamiento

Pared intermedia

- fig. 2

modelo 4986.344

para DN	UD	artículo	MU	€
100/125	1	494 155	72	53,00
150	1	494 162	72	71,60

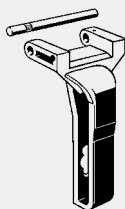

Palanca de la válvula de lanzadera Grundfix B

- fig. 3

modelo 4986.342

para DN	UD	artículo	MU	€
100/125	1	483 753	72	7,96
150	1	483 760	72	8,06

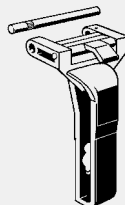

Palanca de la válvula de lanzadera Grundfix B

- para accionamiento manual

- fig. 4

modelo 4986.341

para DN	UD	artículo	MU	€
100/125	1	483 739	72	16,15
150	1	483 746	72	20,28



Válvula de lanzadera Grundfix B

equipamiento

Junta

- fig. 5

modelo 4986.340

para DN	UD	artículo	MU	€
100/125	1	483 715	72	15,28
150	1	483 722	72	19,47

**VÁLVULAS ANTI-RETORNO
OPTIFIX 3**

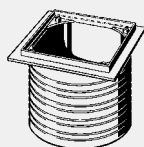
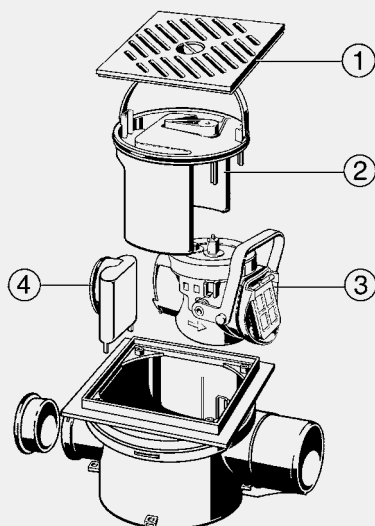

**Pieza de compensación de altura
Optifix 3**
- apropiado para sumidero de
sótano Optifix 3 tipo 5
modelo 4989
modelo 4992

H	UD	artículo	MU	€
30-185	1	469 979	72	25,09
30-300	1	489 083	72	75,85

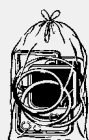
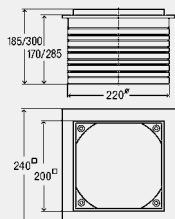

Kit de piezas de repuesto Optifix 3
- apropiado para sumidero de
sótano Optifix 3 tipo 5
modelo 4989
modelo 4993.5

UD	artículo	MU	€
1	469 986	72	27,40



Dispositivo de verificación

- pieza de repuesto para válvula antirretorno Grundfix tipo 2 modelo 4987.3, válvula antirretorno Grundfix Plus tipo 3 modelo 4987.4, válvula antirretorno Grundfix Plus Control tipo 3 modelo 4987.41, sumidero de sótano Optifix 3 tipo 5 modelo 4989
- rosca G

modelo 4991

G	UD	artículo	MU	€
½	1	154 868	72	20,34



Rejilla Optifix 3

- plástico
- fig. 1

datos técnicos

clase de carga K=300 kg

modelo 4989.4

L	B	modelo	UD	artículo	MU	€
200	200	gris	1	477 530	72	31,11

B = ancho

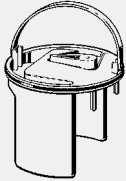

Sifón Optifix 3

- apropiado para sumidero de sótano Optifix 3 tipo 5
- modelo 4989

equipamiento

Accionamiento manual, empuñadura de estribo

- fig. 2

modelo 4989.1

UD	artículo	MU	€
1	477 479	72	62,26

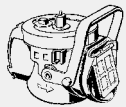

Unidad antirretorno Optifix 3

- apropiado para sumidero de sótano Optifix 3 tipo 5
- modelo 4989

equipamiento

2 válvulas de lanzadera, accionamiento manual

- fig. 3

modelo 4989.3

UD	artículo	MU	€
1	477 516	72	62,26



Sifón Optifix 3

- para entrada lateral
- fig. 4

modelo 4989.2

UD	artículo	MU	€
1	477 493	72	8,26

VÁLVULAS ANTI-RETORNO
OPTIFIX 3 ANTIGUO

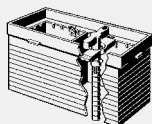
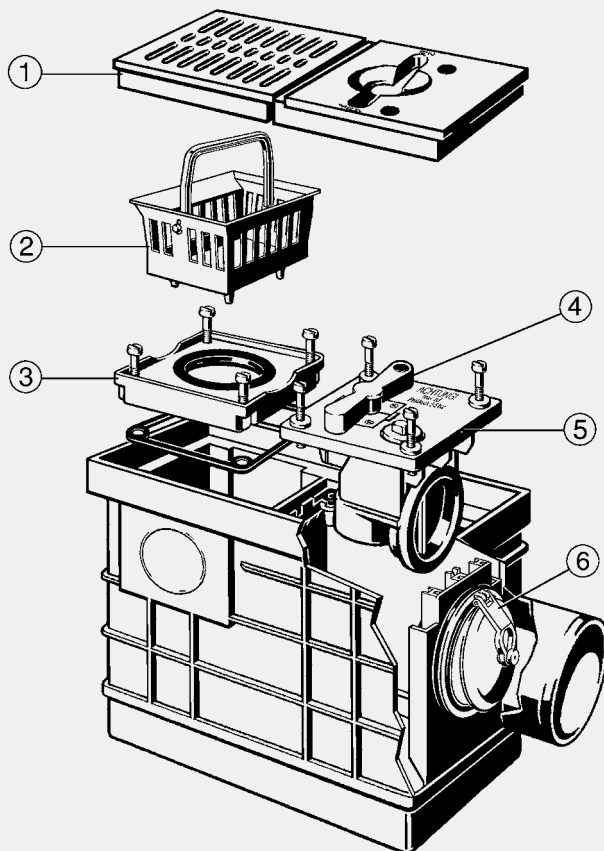

**Pieza de compensación de altura
Optifix 3**
- para sumidero de sótano,
compensación de altura de
25-120 mm
modelo 4990

UD	artículo	MU	€
1	133 399	72	49,55



Kit de piezas de repuesto Optifix 3
- para serie a partir de 1990
modelo 4988-997

UD	artículo	MU	€
1	160 067	72	26,72



Dispositivo de verificación

- pieza de repuesto para válvula antirretorno Grundfix tipo 2 modelo 4987.3, válvula antirretorno Grundfix Plus tipo 3 modelo 4987.4, válvula antirretorno Grundfix Plus Control tipo 3 modelo 4987.41, sumidero de sótano Optifix 3 tipo 5 modelo 4989
 - rosca G
- modelo 4991**

	G	UD	artículo	MU	€
	½	1	154 868	72	20,34

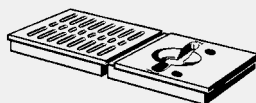

Kit de equipamiento Optifix 3

- para sumidero de sótano
 - plástico
 - fig. 1
- modelo 4988-974**

modelo	UD	artículo	MU	€
gris	1	154 493	72	85,43



Elemento filtrante Optifix 3

- para serie a partir de 1990
 - fig. 2
- modelo 4988.94**

	UD	artículo	MU	€
	1	494 148	72	8,89



Empuñadura Optifix 3

- plástico
 - fig. 4
- modelo 4988.92**

modelo	UD	artículo	MU	€
amarillo = RAL 1004	1	494 124	72	7,38

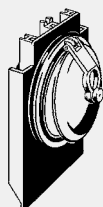

Clapeta Optifix 3

- para serie a partir de 1990
- equipamiento**
Junta
- fig. 6
modelo 4988.93

	UD	artículo	MU	€
	1	494 131	72	29,47

**VÁLVULAS ANTI-RETORNO
SPERRFIX (CIERRES ANTIRRETORNO)**

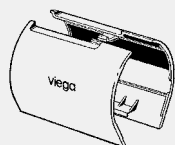
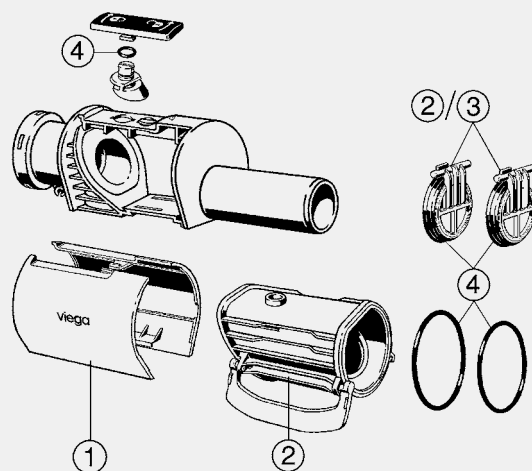

Tapa de cierre Sperrfix

- apropiado para válvula antirretorno Sperrfix tipo 2 modelo 4995.3
- fig. 1

modelo 4995.91

para DN	modelo	UD	artículo	MU	€
50	gris pizarra = RAL 7015	1	660 826	60	15,06

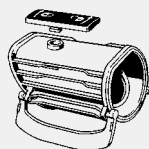

Unidad antirretorno Sperrfix

- equipado con kit de válvulas de lanzadera Sperrfix modelo 4995.92

equipamiento

Accionamiento manual

- fig. 2

modelo 4995.93

para DN	UD	artículo	MU	€
50	1	660 840	60	74,85



Kit de válvulas de lanzadera Sperrfix

equipamiento

Junta

- fig. 3

modelo 4995.92

para DN	CK	UD	artículo	MU	€
50	2	1	660 833	60	18,21

CK = cantidad en el kit

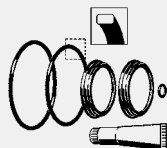

Kit de piezas de repuesto Sperrfix

- fig. 4

modelo 4995.94

para DN	UD	artículo	MU	€
50	1	661 458	60	22,89

**VÁLVULAS ANTI-RETORNO
SPERRFIX (SIFONES CURVOS)**

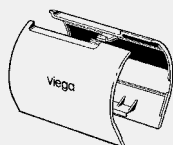
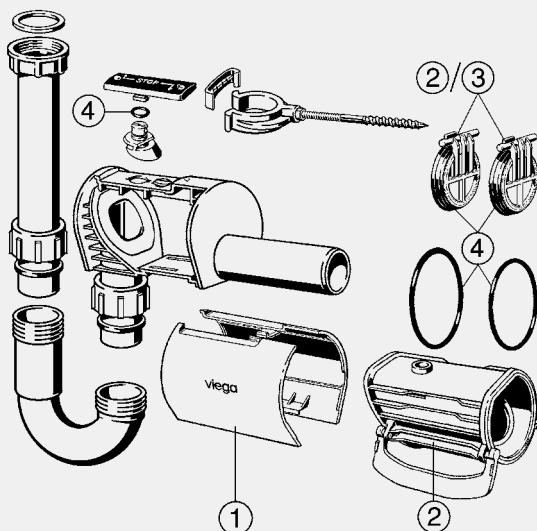

Tapa de cierre Sperrfix
- apropiado para válvula antirretorno Sperrfix tipo 5 modelo 4995.1
- fig. 1
modelo 4995.95

para DN	modelo	UD	artículo	MU	€
50	blanco	1	661 885	60	15,06

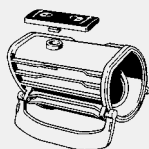

Unidad antirretorno Sperrfix
- equipado con kit de válvulas de lanzadera Sperrfix modelo 4995.92
equipamiento
Accionamiento manual
- fig. 2
modelo 4995.93

para DN	UD	artículo	MU	€
50	1	660 840	60	74,85

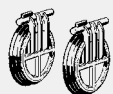

Kit de válvulas de lanzadera Sperrfix equipamiento
Junta
- fig. 3
modelo 4995.92

para DN	CK	UD	artículo	MU	€
50	2	1	660 833	60	18,21

CK = cantidad en el kit

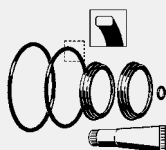

Kit de piezas de repuesto Sperrfix
- fig. 4
modelo 4995.94

para DN	UD	artículo	MU	€
50	1	661 458	60	22,89

