

Repuestos para sistemas Advantix y válvulas antiretorno

Técnica de evacuación

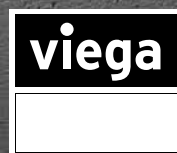
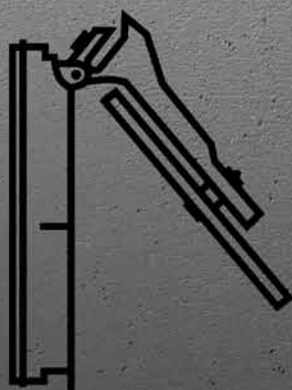

Repuestos y accesorios para los siguientes grupos de producto:

Advantix canaletas, Advantix Vario canaletas

Advantix sumideros de baño

Advantix sumideros de suelo

Válvulas antiretorno, sumideros de balcon y terrazas, soluciones especiales

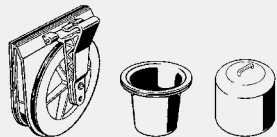

Repuestos para sistemas Advantix y válvulas antiretorno, vease tambien en nuestra pagina de internet [2](http://viega.es</p></div><div data-bbox=)

ÍNDICE DE CONTENIDOS

Advantix	
Canaletas de ducha, serie hasta 2015	4
Canaletas de ducha, serie a partir de 2016	8
Canaletas de ducha 67 mm, serie hasta 2016	10
Advantix Vario	
Canaleta mural	11
Canaletas de ducha	13
Advantix sifones	
Sumideros de esquina	16
Sumideros medida del sistema 100	17
Sumideros medida del sistema 145	18
Válvulas anti-retorno	
Grundfix Plus/Grundfix Plus Control	20
Grundfix	23
Grundfix B	25
Optifix 3, serie de producción a partir de 2003	27
Optifix 3, serie de producción a partir de 1989-2002	29
Sperrfix (cierres antirretorno)	31
Sperrfix (sifones curvos)	32

Ayuda de cálculo sin compromiso:

Viega vende sus productos exclusivamente a mayoristas especializados. Cada mayorista tiene sus condiciones y sistemas de descuentos especiales, sobre los que no tenemos influencia. Por lo tanto, esta ayuda de cálculo sólo contiene estimaciones y proyecciones de posibles precios de venta de los mayoristas especializados, sobre los cuales no tenemos influencia. Dicha ayuda de cálculo está destinada a ayudar a la planificación de proyectos, para valorar el coste de los sistemas de Viega. Sin embargo, los precios de venta respectivos, están determinados o negociados por el mayorista especializado con sus clientes y pueden diferir considerablemente de nuestras estimaciones. Nuestras estimaciones de precio reflejan los precios netos sin impuestos al consumo.

Código GTIN (Global Trade Item Number, antes código EAN)

El código GTIN se compone del nº del fabricante constante 4015211 y del nº de artículo correspondiente de seis caracteres, en este ejemplo, 305 611. El código GTIN resulta del intercambio de los últimos seis caracteres por el nº de artículo.

ADVANTIX
CANALETAS DE DUCHA, SERIE HASTA 2015

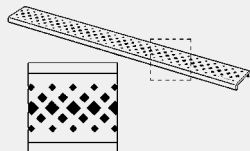

Rejilla Advantix Visign ER1
 - acero inoxidable 1.4301
 - serie hasta 2015
modelo 4960.30

L	B	modelo	UD	artículo	MU	€
750	70	mate	1	570 422	90	140,15
800	70	mate	1	570 439	90	144,51
900	70	mate	1	570 446	90	151,51
1000	70	mate	1	571 450	90	153,43
1200	70	mate	1	571 467	90	158,72

B = ancho



Rejilla Advantix Visign ER3
 - acero inoxidable 1.4301
 - serie hasta 2015

modelo	L	B	modelo	UD	artículo	MU	€
4971.10	750	64	mate	1	589 462	90	254,02
4971.10	800	64	mate	1	589 479	90	270,38
4971.10	900	64	mate	1	589 486	90	279,74
4971.10	1000	64	mate	1	589 493	90	300,23
4971.10	1200	64	mate	1	589 509	90	335,06
4971.11	750	64	brillante	1	589 516	90	254,02
4971.11	800	64	brillante	1	589 523	90	270,38
4971.11	900	64	brillante	1	589 530	90	279,74
4971.11	1000	64	brillante	1	589 547	90	300,23
4971.11	1200	64	brillante	1	589 554	90	335,06

B = ancho



Rejilla Advantix Visign ER4
 - para colocación de un pavimento de azulejos o de piedra natural a cualquier altura
 - apropiado para canaleta de ducha Advantix modelo 4964.10, 4964.80, cuerpo base de canaleta Advantix modelo 4980.10, canaleta de ducha Advantix pared modelo 4980.30, canaleta de ducha Advantix modelo 4980.40, canaleta de ducha Advantix pared modelo 4980.50
 - acero inoxidable 1.4301
 - serie hasta 2015

equipamiento
 Borde con reborde 10 mm
modelo 4971.20

L	B	modelo	UD	artículo	MU	€
750	63	mate	1	589 561	90	240,02
800	63	mate	1	589 578	90	270,38
900	63	mate	1	589 585	90	279,74
1000	63	mate	1	589 592	90	300,23
1200	63	mate	1	589 608	90	335,06

B = ancho

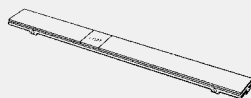
Rejilla Advantix Visign ER9

- cristal de seguridad
- serie hasta 2015

equipamiento

Elemento de acero inoxidable cuadrado



modelo	L	B	modelo	UD	artículo	MU	€
4971.80	750	63	cristal puro/gris claro	1	616 922	90	568,32
4971.80	800	63	cristal puro/gris claro	1	616 939	90	639,30
4971.80	900	63	cristal puro/gris claro	1	616 946	90	710,34
4971.80	1000	63	cristal puro/gris claro	1	617 059	90	781,36
4971.80	1200	63	cristal puro/gris claro	1	617 066	90	852,40
4971.90	750	63	cristal claro/negro	1	617 073	90	568,32
4971.90	800	63	cristal claro/negro	1	617 080	90	639,30
4971.90	900	63	cristal claro/negro	1	617 097	90	710,34
4971.90	1000	63	cristal claro/negro	1	617 103	90	781,36
4971.90	1200	63	cristal claro/negro	1	617 110	90	852,40

B = ancho

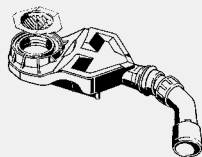
Sifón Advantix (modelo para reformas)

- para adaptación de la canaleta de ducha Advantix a una altura de montaje de 67 mm
- apropiado para canaleta de ducha Advantix modelo 4964.10, 4964.80, cuerpo base de canaleta Advantix modelo 4980.10, canaleta de ducha Advantix pared modelo 4980.30, canaleta de ducha Advantix modelo 4980.40
- serie hasta 2015

equipamiento

Opción de limpieza del conducto de conexión, elemento filtrante extraíble

datos técnicos

nivel de agua del sifón 25 mm

caudal de evacuación (según DIN EN 1253) 0,45 l/s

nota

¡El caudal de evacuación se alcanza con una altura de rebose de agua de 10 mm!

modelo 4980.62

DN	UD	artículo	MU	€
40/50	1	687 717	90	60,83



Elemento filtrante Advantix

- apropiado para canaleta de ducha Advantix modelo 4964.10, 4964.80

- serie hasta 2015

modelo 4961.96

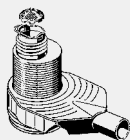
UD	artículo	MU	€
1	627 102	90	8,49

Desagüe Advantix

- apropiado para canaleta de ducha Advantix modelo 4964.10, 4964.80, cuerpo base de canaleta Advantix modelo 4980.10, canaleta de ducha Advantix pared modelo 4980.30
- serie hasta 2015, altura ajustable

equipamiento

Sifón seguro contra la absorción y ajustable 35–50 mm, opción de limpieza del conducto de conexión, pieza de compensación de altura, tubo de inmersión, elemento filtrante

datos técnicos

caudal de evacuación (según DIN EN 1253) 0,8–1,8 l/s

modelo 4927.2

Ø	DN	UD	artículo	MU	€
63	50	1	659 035	72	58,43



Elemento filtrante Advantix

- apropiado para tubo de inserción Advantix modelo 4960.90, canaleta de ducha Advantix modelo 4964.10, cuerpo base de canaleta Advantix modelo 4980.10, canaleta de ducha Advantix pared modelo 4980.30, canaleta de ducha Advantix modelo 4980.40
- serie hasta 2015
modelo 4973.99

DN	UD	artículo	MU	€
50	1	670 276	90	9,64



Tubo de inserción Advantix

- apropiado para canaleta de ducha Advantix modelo 4964.10, 4964.80, cuerpo base de canaleta Advantix modelo 4980.10, canaleta de ducha Advantix pared modelo 4980.30
- serie hasta 2015
modelo 4960.90

	UD	artículo	MU	€
	1	668 280	90	20,21

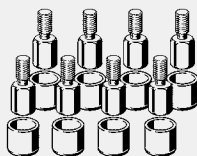

Kit de prolongación Advantix

- para rejilla para canaleta de ducha Advantix, prolongación (15–25 mm) para utilizar pavimento de piedra natural
modelo 4971.70

CK	UD	artículo	MU	€
8	1	593 933	90	73,04

CK = cantidad en el kit



Reducción Advantix

- para canaleta de ducha Advantix
- serie hasta 2015
modelo 4961.95

Ø	d	UD	artículo	MU	€
100	63	1	627 089*	90	17,06

* = disponible solo en caso de existencias



Cola de montaje Advantix

- para canaleta de ducha Advantix de acero inoxidable, sumidero de esquina Advantix, sumidero de baño extraplano con Schlüter-KERDI-aislamiento
modelo 4938.22

contenido [ml]	UD	artículo	MU	€
290	15	571 788	72	56,21



Cinta de impermeabilización Advantix

- para canaleta de ducha Advantix de acero inoxidable
modelo 4964.95

L	B	H	UD	artículo	MU	€
5000	125	0,1	1	619 121	90	34,49

B = ancho

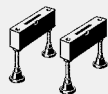

Kit de pies ajustables Advantix

- para canaleta de ducha Advantix
- serie hasta 2015
modelo 4964.90

CK	UD	artículo	MU	€
2	1	619 107¹	90	43,55
4	1	619 114²	90	82,11

CK = cantidad en el kit

¹⁾ apropiado para canaleta de ducha Advantix artículo 618 018, 619 060, 619 077

²⁾ apropiado para canaleta de ducha Advantix artículo 618 049

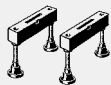

Kit de pies ajustables Advantix (modelo para reformas)

- para adaptación de la canaleta de ducha Advantix a una altura de montaje de 67 mm, canaletas de ducha Advantix hasta L 900 mm
- apropiado para canaleta de ducha Advantix artículo 618 018, 619 060, 619 077
- solo en combinación con sifón Advantix modelo 4980.62
- serie hasta 2015

modelo 4980.96

CK	UD	artículo	MU	€
2	1	691 738	90	44,28

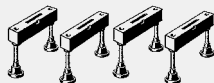
CK = cantidad en el kit



Kit de pies ajustables Advantix (modelo para reformas)

- para adaptación de la canaleta de ducha Advantix a una altura de montaje de 67 mm, canaletas de ducha Advantix desde L 1000 mm
- apropiado para canaleta de ducha Advantix artículo 618 049
- solo en combinación con sifón Advantix modelo 4980.62
- serie hasta 2015

modelo 4980.97

CK	UD	artículo	MU	€
4	1	691 745	90	81,89

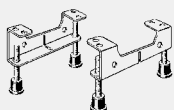
CK = cantidad en el kit



Kit de pies ajustables Advantix (modelo para reformas)

- apropiado para cuerpo base de canaleta Advantix modelo 4980.10, canaleta de ducha Advantix pared modelo 4980.30, canaleta de ducha Advantix modelo 4980.40, canaleta de ducha Advantix pared modelo 4980.50
- solo en combinación con sifón Advantix modelo 4980.62
- serie hasta 2015

modelo 4980.94

CK	UD	artículo	MU	€
2	1	691 714	90	56,40

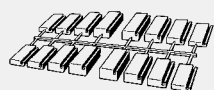
CK = cantidad en el kit

Kit de piezas distanciadoras Advantix

- apropiado para canaleta de ducha Advantix modelo 4964.10, 4964.80
- serie hasta 2015

modelo 4960.88

CK	UD	artículo	MU	€
4	1	627 126	90	17,91

CK = cantidad en el kit

Kit de pies ajustables Advantix

- para rejilla para canaleta de ducha Advantix
- apropiado para rejilla Advantix Visign ER1 modelo 4960.30, 4960.31, rejilla Advantix Visign ER2 modelo 4960.40, 4960.41, rejilla Advantix Visign ER3 modelo 4971.10, 4971.11, rejilla para canaleta Advantix Visign ER10 modelo 4982.50, 4982.51, rejilla para canaleta Advantix Visign ER11 modelo 4982.60, 4982.61

modelo 4960.87

CK	G	H	UD	artículo	MU	€
8	M5	20	1	627 140	90	68,77

CK = cantidad en el kit



Kit de taponos Advantix

- apropiado para rejilla Advantix Visign ER3 modelo 4971.10, 4971.11, rejilla Advantix Visign ER9 modelo 4971.80, 4971.90
- serie hasta 2015
modelo 4971.71

CK	UD	artículo	MU	€
6	1	689 964	90	9,36

CK = cantidad en el kit

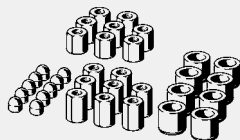

Kit de accesorios Advantix

- apropiado para rejilla Advantix Visign ER4 modelo 4971.20, rejilla para canaleta Advantix Visign ER13 modelo 4982.70, rejilla para canaleta Advantix Visign ER12 modelo 4982.71
modelo 4971.73

G	H1	H2	UD	artículo	MU	€
M5	8	12	1	689 988	90	59,47

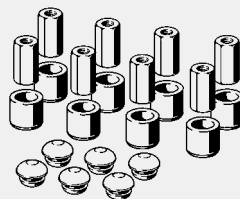

Kit de accesorios Advantix

- apropiado para rejilla Advantix Visign ER9 modelo 4971.80, 4971.90
modelo 4971.72

G	H	UD	artículo	MU	€
M5	17	1	689 971	90	45,83

**ADVANTIX
CANALETAS DE DUCHA, SERIE A PARTIR DE 2016**



Elemento filtrante Advantix

- apropiado para cuerpo base de canaleta Advantix modelo 4982.10, cuerpo base de canaleta Advantix pared modelo 4982.20
- serie a partir de 2016
modelo 4982.95

	UD	artículo	MU	€
	1	737 603	90	10,28



Sifón Advantix

- apropiado para sifón de canaleta Advantix modelo 4982.93, 4982.94, elemento filtrante Advantix modelo 4982.95
- serie a partir de 2016
modelo 4982.99

	UD	artículo	MU	€
	1	746 346	90	16,21

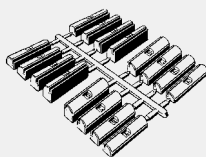

Kit de piezas distanciadoras Advantix

- apropiado para marco para canaleta Advantix modelo 4982.30, 4982.40
- serie a partir de 2016
modelo 4982.98

	UD	artículo	MU	€
	1	746 339	90	26,91

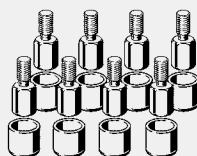

Kit de prolongación Advantix

- para rejilla para canaleta de ducha Advantix, prolongación (15-25 mm) para utilizar pavimento de piedra natural
modelo 4971.70

CK	UD	artículo	MU	€
8	1	593 933	90	73,04

CK = cantidad en el kit

Cola de montaje Advantix

- para canaleta de ducha Advantix de acero inoxidable, sumidero de esquina Advantix, sumidero de baño extraplano con Schlüter-KERDI-aislamiento

modelo 4938.22

contenido [ml]	UD	artículo	MU	€
290	15	571 788	72	56,21

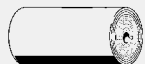
Cinta de impermeabilización Advantix

- para canaleta de ducha Advantix de acero inoxidable

modelo 4964.95

L	B	H	UD	artículo	MU	€
5000	125	0,1	1	619 121	90	34,49

B = ancho

Accesorios para canaleta Advantix

- para piedra natural 23–36 mm
- mate
- apropiado para marco para canaleta Advantix modelo 4982.30, 4982.40

modelo 4982.96

Versión	UD	artículo	MU	€
mate	1	745 400	90	175,36

Kit de tapones Advantix

- apropiado para rejilla para canaleta Advantix Visign ER10 modelo 4982.50, 4982.51, rejilla para canaleta Advantix Visign ER11 modelo 4982.60, 4982.61, rejilla para canaleta Advantix Visign ER12 modelo 4982.71, rejilla para canaleta Advantix Visign ER14 modelo 4982.80, 4982.81

- serie a partir de 2016

modelo 4982.97

CK	UD	artículo	MU	€
6	1	746 322	90	15,57

CK = cantidad en el kit

Kit de accesorios Advantix

- apropiado para rejilla Advantix Visign ER4 modelo 4971.20, rejilla para canaleta Advantix Visign ER13 modelo 4982.70

nota

Las tapas grandes se pueden utilizar para todas las rejillas rosca hembra!

modelo 4971.75

UD	artículo	MU	€
1	754 792	90	15,57



Kit de pies ajustables Advantix

- para rejilla para canaleta de ducha Advantix
- apropiado para rejilla Advantix Visign ER1 modelo 4960.30, 4960.31, rejilla Advantix Visign ER2 modelo 4960.40, 4960.41, rejilla Advantix Visign ER3 modelo 4971.10, 4971.11, rejilla para canaleta Advantix Visign ER10 modelo 4982.50, 4982.51, rejilla para canaleta Advantix Visign ER11 modelo 4982.60, 4982.61

modelo 4960.87

CK	G	H	UD	artículo	MU	€
8	M5	20	1	627 140	90	68,77

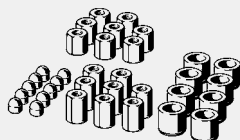
CK = cantidad en el kit

Kit de accesorios Advantix

- apropiado para rejilla Advantix Visign ER4 modelo 4971.20, rejilla para canaleta Advantix Visign ER13 modelo 4982.70, rejilla para canaleta Advantix Visign ER12 modelo 4982.71

modelo 4971.73

G	H1	H2	UD	artículo	MU	€
M5	8	12	1	689 988	90	59,47

ADVANTIX
 CANALETAS DE DUCHA 67 MM, SERIE HASTA 2016



Elemento filtrante Advantix
 - apropiado para canaleta de ducha Advantix modelo 4980.40, canaleta de ducha Advantix pared modelo 4980.50
modelo 4980.93

UD	artículo	MU	€
1	691 707	90	11,79



Tubo de inmersión Advantix
 - apropiado para sumidero de baño Advantix modelo 4980.60, 4980.61, 4980.63, sifón Advantix modelo 4980.65
modelo 4980.92

UD	artículo	MU	€
1	691 691	72	12,57



Reducción Advantix
 - apropiado para canaleta de ducha Advantix modelo 4980.40, canaleta de ducha Advantix pared modelo 4980.50
modelo 4980.98

UD	artículo	MU	€
1	691 752	90	19,70

**ADVANTIX VARIO
CANALETA MURAL**

Kit de tapas Advantix Vario

- pieza de repuesto para perfil para canaleta Advantix Vario modelo 4965.30, 4965.31, 4965.32, 4965.33

modelo 4965.88

CK	modelo	UD	artículo	MU	€
2	mate	1	686 406	90	39,98
2	brillante	1	686 413	90	39,98
2	negro	1	712 099	90	67,98
2	blanco	1	712 105	90	67,98

CK = cantidad en el kit

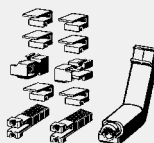
**Kit de piezas de repuesto
Advantix Vario
para canaleta Advantix Vario
mural**

- pieza de repuesto para perfil para canaleta Advantix Vario pared modelo 4967.30, 4967.31, 4967.32, 4967.33

modelo 4967.94

UD	artículo	MU	€
1	736 682	90	21,64

**Elemento filtrante Advantix Vario
para canaleta Advantix Vario
mural**

- pieza de repuesto para cuerpo base de canaleta Advantix Vario pared modelo 4967.10, 4968.10

modelo 4967.81

UD	artículo	MU	€
1	736 729	90	10,00

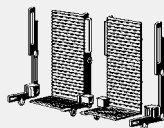

**Kit de terminales Advantix Vario
para canaleta Advantix Vario
mural, recto**

- pieza de repuesto para cuerpo base de canaleta Advantix Vario pared modelo 4967.10, 4968.10

modelo 4967.82

CK	UD	artículo	MU	€
2	1	736 644	90	46,04

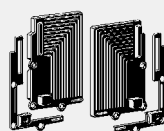
CK = cantidad en el kit



**Kit de terminales Advantix Vario
para canaleta Advantix Vario
mural, hueco**

- pieza de repuesto para cuerpo base de canaleta Advantix Vario pared modelo 4967.10, 4968.10

modelo 4967.89

CK	UD	artículo	MU	€
2	1	736 651	90	46,04

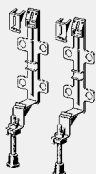
CK = cantidad en el kit



**Kit de pies ajustables
Advantix Vario
para canaleta Advantix Vario
mural**

- pieza de repuesto para cuerpo base de canaleta Advantix Vario pared modelo 4967.10, 4968.10

modelo 4967.83

CK	UD	artículo	MU	€
2	1	736 675	90	22,28

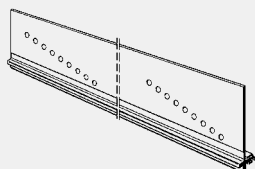
CK = cantidad en el kit



**Soporte guía para azulejo
Advantix Vario
para canaleta Advantix Vario
mural**

- pieza de repuesto para cuerpo
base de canaleta Advantix Vario
pared modelo 4967.10, 4968.10
modelo 4965.92

UD	artículo	MU	€
1	784 362	90	68,89

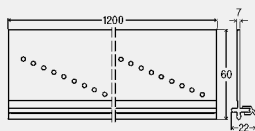

NUEVO

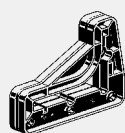

**Soporte para cortar a medida
Advantix Vario
para canaleta Advantix Vario
mural**

- para cortes perpendiculares de la
Advantix Vario pared y rejilla
- pieza de repuesto para cuerpo
base de canaleta Advantix Vario
pared modelo 4967.10, 4968.10
modelo 4967.84

UD	artículo	MU	€
1	736 699	90	25,77



**Ayuda para el montaje
Advantix Vario
para canaleta Advantix Vario
mural**

- para montaje de
Advantix Vario-pared y rejilla
modelo 4967.90

UD	artículo	MU	€
1	736 705	74	16,40



**Herramienta auxiliar
Advantix Vario
para canaleta Advantix Vario
mural**

- para montaje (herramienta de
control) y limpieza (protector de
azulejo)
- pieza de repuesto para cuerpo
base de canaleta Advantix Vario
pared modelo 4967.10, 4968.10
modelo 4967.92

UD	artículo	MU	€
1	736 712	90	9,36



**Cepillo de limpieza Advantix Vario
para canaleta Advantix Vario
mural**

- pieza de repuesto para cuerpo
base de canaleta Advantix Vario
pared modelo 4967.10, 4968.10
modelo 4967.87

UD	artículo	MU	€
1	738 365	90	7,70

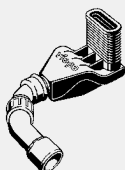

**Desagüe Advantix Vario
para canaleta Advantix Vario
mural**

- pieza de repuesto para cuerpo
base de canaleta Advantix Vario
pared modelo 4967.10
modelo 4967.85

UD	artículo	MU	€
1	736 668	90	63,89

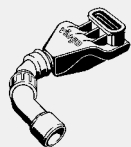
Desagüe Advantix Vario para canaleta Advantix Vario mural, (modelo para reformas)

- pieza de repuesto para cuerpo base de canaleta Advantix Vario pared modelo 4968.10

modelo 4968.85

	UD	artículo	MU	€
	1	736 743	90	66,19



Cinta de impermeabilización Advantix Vario

- apropiado para cuerpo base de canaleta Advantix Vario modelo 4966.10
- pieza de repuesto para cuerpo base de canaleta Advantix Vario modelo 4965.10

modelo 4965.95

L	B	H	UD	artículo	MU	€
3300	120	1	1	689 858	90	50,70

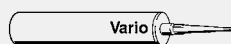
B = ancho

Cola de montaje Advantix Vario

- apropiado para cuerpo base de canaleta Advantix Vario modelo 4966.10
- pieza de repuesto para cuerpo base de canaleta Advantix Vario modelo 4965.10

modelo 4965.96

contenido [ml]	UD	artículo	MU	€
310	1	691 509	90	46,04

**ADVANTIX VARIO
CANALETAS DE DUCHA**

Kit de tapas Advantix Vario

- pieza de repuesto para perfil para canaleta Advantix Vario modelo 4965.30, 4965.31, 4965.32, 4965.33

modelo 4965.88

CK	modelo	UD	artículo	MU	€
2	mate	1	686 406	90	39,98
2	brillante	1	686 413	90	39,98
2	negro	1	712 099	90	67,98
2	blanco	1	712 105	90	67,98

CK = cantidad en el kit

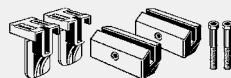
Kit de piezas de repuesto Advantix Vario

- pieza de repuesto para perfil para canaleta Advantix Vario modelo 4965.30, 4965.31, 4965.32, 4965.33
- sin tapas

modelo 4965.94

	UD	artículo	MU	€
	1	689 742	90	21,55

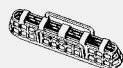
Elemento filtrante Advantix Vario

- apropiado para cuerpo base de canaleta Advantix Vario modelo 4965.10, 4966.10

modelo 4965.81

	UD	artículo	MU	€
	1	686 338	90	10,00

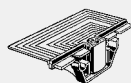
Caperuza de cierre Advantix Vario

- pieza de repuesto para cuerpo base de canaleta Advantix Vario modelo 4965.10

modelo 4965.82

	UD	artículo	MU	€
	1	686 345	90	46,04

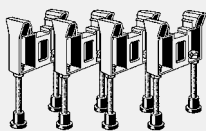

**Kit de pies ajustables
Advantix Vario**

- pieza de repuesto para cuerpo
base de canaleta Advantix Vario
modelo 4965.10
modelo 4965.83

CK	UD	artículo	MU	€
4	1	686 352	90	31,70

CK = cantidad en el kit

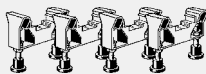

**Kit de pies ajustables
Advantix Vario
70 mm, (modelo para reformas)**
- pieza de repuesto para cuerpo
base de canaleta Advantix Vario
modelo 4966.10
modelo 4966.17

CK	UD	artículo	MU	€
4	1	721 701	90	31,70

CK = cantidad en el kit

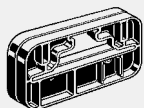

**Soporte para cortar a medida
Advantix Vario**
- para corte perpendicular de la
canaleta de ducha y rejillas para
canaleta Advantix
modelo 4965.84

	UD	artículo	MU	€
	1	686 369	90	12,70

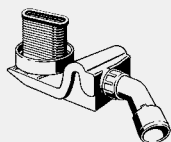

Desagüe Advantix Vario
- pieza de repuesto para cuerpo
base de canaleta Advantix Vario
modelo 4965.10
equipamiento
Pieza de compensación de altura
modelo 4965.85

	UD	artículo	MU	€
	1	686 376	90	59,77

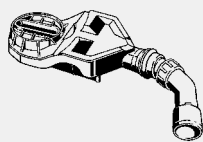

**Sifón Advantix Vario
(modelo para reformas)**
- pieza de repuesto para cuerpo
base de canaleta Advantix Vario
modelo 4966.10
datos técnicos
nivel de agua del sifón 25 mm
caudal de evacuación (según
DIN EN 1253) 0,55–0,6 l/s
nota
¡El caudal de evacuación se alcanza
con una altura de rebose de agua de
10 mm!
modelo 4966.18

DN	UD	artículo	MU	€
40/50	1	721 718	90	60,83

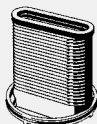

**Pieza de compensación de altura
Advantix Vario**
- pieza de repuesto para cuerpo
base de canaleta Advantix Vario
modelo 4965.10
modelo 4965.87

	UD	artículo	MU	€
	1	686 390	90	17,06



**Cinta de impermeabilización
Advantix Vario**
- apropiado para cuerpo base de
canaleta Advantix Vario
modelo 4966.10
- pieza de repuesto para cuerpo
base de canaleta Advantix Vario
modelo 4965.10
modelo 4965.95

L	B	H	UD	artículo	MU	€
3300	120	1	1	689 858	90	50,70

B = ancho

Cola de montaje Advantix Vario

- apropiado para cuerpo base de canaleta Advantix Vario modelo 4966.10
 - pieza de repuesto para cuerpo base de canaleta Advantix Vario modelo 4965.10
- modelo 4965.96**

contenido [ml]	UD	artículo	MU	€
310	1	691 509	90	46,04

**ADVANTIX SIFONES
SUMIDEROS DE ESQUINA**

Elemento filtrante Advantix
- para Advantix sumidero de esquina recto
modelo 4972.89

UD	artículo	MU	€
1	627 119	90	14,91



Elemento filtrante Advantix
- para Advantix sumidero de esquina redondo
modelo 4960.86

UD	artículo	MU	€
1	627 096*	90	17,06

* = disponible solo en caso de existencias

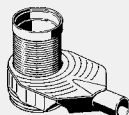

Desagüe Advantix
- para sumidero de esquina Advantix
- altura ajustable
equipamiento

Sifón seguro contra la absorción y ajustable 35–50 mm, opción de limpieza del conducto de conexión, pieza de compensación de altura, tubo de inmersión, elemento filtrante
datos técnicos
caudal de evacuación (según DIN EN 1253) 0,8–2,2 l/s
modelo 4973.90

DN	Ø	UD	artículo	MU	€
50	100	1	669 379	90	54,26



Kit de tubo de inmersión Advantix
- para Advantix Top
equipamiento
3 tubos de inmersión (L35/40/50)
modelo 4973.91

UD	artículo	MU	€
1	669 386	90	25,98



Pieza de compensación de altura Advantix
- para compensación de altura de 40–95 mm
- medida de sistema 100

equipamiento
Junta antirretorno
modelo 4947

UD	artículo	MU	€
6	111 496	72	9,79



Cola de montaje Advantix
- para canaleta de ducha Advantix de acero inoxidable, sumidero de esquina Advantix, sumidero de baño extraplano con Schlüter-KERDI-aislamiento
modelo 4938.22

contenido [ml]	UD	artículo	MU	€
290	15	571 788	72	56,21

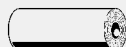

Cinta de impermeabilización Advantix
- para sumidero de esquina Advantix
modelo 4972.84

L	B	H	UD	artículo	MU	€
1200	125	1	1	627 171*	90	20,64

B = ancho

* = disponible solo en caso de existencias



Kit de pies ajustables Advantix
 - para sumidero de esquina
 Advantix
modelo 4972.85

CK	UD	artículo	MU	€
3	1	627 188*	90	40,70

CK = cantidad en el kit
 * = disponible solo en caso de existencias

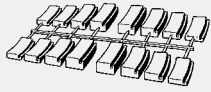

Kit de piezas distanciadoras Advantix
 - para Advantix sumidero de
 esquina redondo
modelo 4947.95

CK	UD	artículo	MU	€
2	1	627 157*	90	17,06

CK = cantidad en el kit
 * = disponible solo en caso de existencias

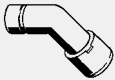

Codo de desagüe 45°
 - para desagüe al sistema de aguas
 residuales
 - adhesivo, ABS resistente a la
 temperatura
modelo 4917

	UD	artículo	MU	€
	1	684 204	72	4,02

ADVANTIX SIFONES SUMIDEROS MEDIDA DEL SISTEMA 100



Tornillo Advantix
 - apropiado para sumidero de baño
 Advantix modelo 4921.4
modelo 4911-903

	UD	artículo	MU	€
	1	158 705	72	1,17



Tubo de inserción Advantix
 - apropiado para sumidero de baño
 Advantix modelo 4911.6, 4921.6
modelo 4921.20

	UD	artículo	MU	€
	1	556 372	72	9,79



Campana Advantix
 - apropiado para sumidero de baño
 Advantix modelo 4926
modelo 4926.21

	UD	artículo	MU	€
	1	556 389	72	4,85



Tubo de inserción Advantix
 - apropiado para sumidero de baño
 Advantix modelo 4935.2, 4935.3,
 4935.6
modelo 4935.21

	UD	artículo	MU	€
	1	686 093	72	7,38



Sifón Advantix
 - apropiado para sumidero
 insertable Advantix modelo 4937
datos técnicos
 nivel de agua del sifón 50 mm
modelo 4937.9

	UD	artículo	MU	€
	1	670 269	72	26,17



Junta tórica Advantix
- para elemento de prolongación y
pieza 100x100 mm
modelo 4943.20

UD	artículo	MU	€
1	556 402	72	2,28



Rejilla Advantix
- acero inoxidable 1.4301
modelo 4943.1-551

L	B	UD	artículo	MU	€
94	94	1	106 157	72	14,89

B = ancho



Rejilla Advantix
- acero inoxidable 1.4301
modelo 4912.2-551

L	B	UD	artículo	MU	€
143	143	1	112 066	72	27,47

B = ancho



Rejilla Advantix
- acero inoxidable 1.4301
modelo 4911-551

L	B	UD	artículo	MU	€
93	93	1	142 384	72	14,89

B = ancho

ADVANTIX SIFONES SUMIDEROS MEDIDA DEL SISTEMA 145



Tubo de inmersión Advantix
- apropiado para sumidero de suelo
Advantix modelo 4955.1
modelo 4955.20

UD	artículo	MU	€
1	556 426	72	6,15

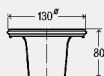

Campana Advantix
- apropiado para sumidero de suelo
Advantix modelo 4951.1
modelo 4951.26

Ø	H	UD	artículo	MU	€
100	75	1	556 433	72	7,51



Junta tórica Advantix
- para pieza 150x150 mm
modelo 4951.27

Ø	g	UD	artículo	MU	€
115	3	1	557 607	72	5,70



Rejilla Advantix
- acero inoxidable 1.4301
modelo 4951-551

L	B	UD	artículo	MU	€
143	143	1	135 669	72	25,85

B = ancho



Rejilla Advantix
- acero inoxidable 1.4301
equipamiento
Agujeros roscados, tornillos
datos técnicos
clase de carga K=300 kg
modelo 4951.21-942

L	B	UD	artículo	MU	€
143	143	1	199 180	72	33,43

B = ancho

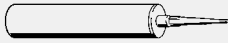
Cola de montaje Advantix

- para canaleta de ducha Advantix de acero inoxidable, sumidero de esquina Advantix, sumidero de baño extraplano con Schlüter-KERDI-aislamiento

modelo 4938.22

contenido [ml]	UD	artículo	MU	€
290	15	571 788	72	56,21

Elemento especialista de los sótanos

modelo 4956.21

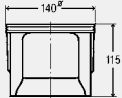

	UD	artículo	MU	€
	1	557 621	72	7,00

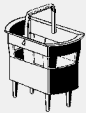
Elemento filtrante Advantix

modelo 4956.20

	UD	artículo	MU	€
	1	556 440	72	7,45

**VÁLVULAS ANTI-RETORNO
GRUNDFIX PLUS/GRUNDFIX PLUS CONTROL**

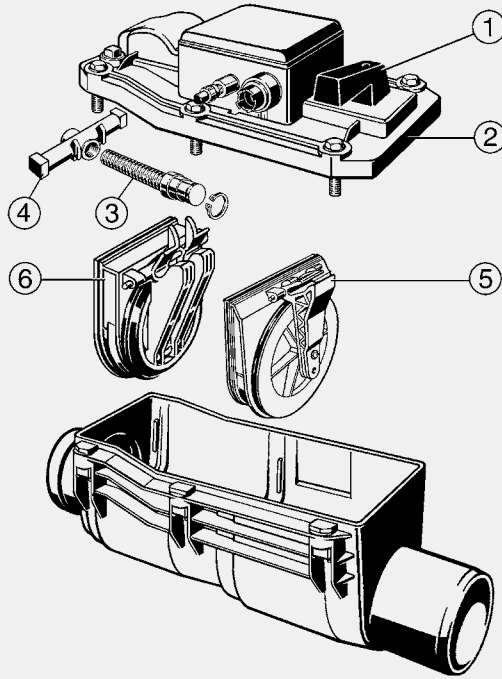

**Kit de piezas de repuesto
Grundfix Plus**

- apropiado para válvula antirretorno Grundfix Plus Control tipo 3 modelo 4987.41
modelo 4987.49

para DN	UD	artículo	MU	€
100/125	1	321 932	72	43,06
150	1	321 949	72	51,68



Dispositivo de verificación

- pieza de repuesto para válvula antirretorno Grundfix tipo 2 modelo 4987.3, válvula antirretorno Grundfix Plus tipo 3 modelo 4987.4, válvula antirretorno Grundfix Plus Control tipo 3 modelo 4987.41, sumidero de sótano Optifix 3 tipo 5 modelo 4989
- rosca G
modelo 4991

G	UD	artículo	MU	€
½	1	154 868	72	21,04



Dispositivo de control/de aviso Grundfix Plus Control

- pieza de repuesto para válvula antirretorno Grundfix Plus Control tipo 3 modelo 4987.41
equipamiento

Panel de mando de tres teclas con display de texto LCD, autocomprobación 24 h, suministro de corriente de emergencia con gestión de batería, mensaje de advertencia óptico/acústico
modelo 4987.42

U [V]	UD	artículo	MU	€
230/12	1	667 832	72	1.392,51

U = tensión (V)

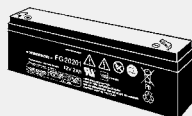
Batería Grundfix Plus

- para control, serie hasta 2000
 - pieza de repuesto para válvula antirretorno Grundfix Plus tipo 3 modelo 4987.4
- modelo 4987.51**

U [V]	UD	artículo	MU	€
12	1	396 268	72	69,04

U = tensión (V)

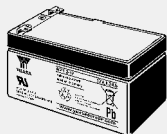
Batería Grundfix

- para control, serie a partir de 2000
 - apropiado para válvula antirretorno Grundfix Plus Control tipo 3 modelo 4987.41
 - pieza de repuesto para válvula antirretorno Grundfix Plus tipo 3 modelo 4987.4
- modelo 4987.52**

U [V]	UD	artículo	MU	€
12	1	471 088	72	52,21

U = tensión (V)

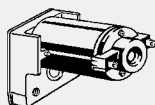
Motor Grundfix Plus

- para serie hasta 2003
 - pieza de repuesto para válvula antirretorno Grundfix Plus tipo 3 modelo 4987.4
- modelo 4987.445**

	UD	artículo	MU	€
	1	364 922	72	251,68

Interruptor de presión Grundfix Plus

- para serie hasta 2003
 - pieza de repuesto para válvula antirretorno Grundfix Plus tipo 3 modelo 4987.4
- modelo 4987.447**

	UD	artículo	MU	€
	1	481 148	72	70,40

Manguera de presión Grundfix

- pieza de repuesto para válvula antirretorno Grundfix Plus tipo 3 modelo 4987.4, válvula antirretorno Grundfix Plus Control tipo 3 modelo 4987.41
- modelo 4987.54**

L [m]	UD	artículo	MU	€
8	1	490 720	72	88,21

Cable Grundfix

- pieza de repuesto para válvula antirretorno Grundfix Plus tipo 3 modelo 4987.4, válvula antirretorno Grundfix Plus Control tipo 3 modelo 4987.41
- modelo 4987.53**

L [m]	UD	artículo	MU	€
8	1	490 737	72	131,28

Cable prolongador Grundfix

- pieza de repuesto para válvula antirretorno Grundfix Plus tipo 3 modelo 4987.4, válvula antirretorno Grundfix Plus Control tipo 3 modelo 4987.41
- modelo 4987.6**

L [m]	UD	artículo	MU	€
20	1	483 500	72	449,55

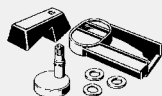

Accionamiento manual Grundfix

- pieza de repuesto para válvula antirretorno Grundfix tipo 1 modelo 4987.2, válvula antirretorno Grundfix tipo 2 modelo 4987.3, válvula antirretorno Grundfix Plus tipo 3 modelo 4987.4, válvula antirretorno Grundfix Plus Control tipo 3 modelo 4987.41

- fig. 1

modelo 4987.449

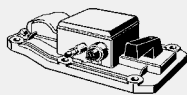
	UD	artículo	MU	€
	1	481 803	72	20,15



Tapa de válvula antirretorno Grundfix Plus Control

- apropiado para válvula antirretorno Grundfix Plus Control tipo 3 modelo 4987.41

equipamiento

Accionamiento manual, interruptor de presión, dispositivo de verificación

- fig. 2

modelo 4987.418

para DN	UD	artículo	MU	€
100/125	1	667 849	72	1.115,11
150	1	667 856	72	1.194,77



Tuerca de mariposa Grundfix

- para serie hasta 2003

- pieza de repuesto para válvula antirretorno Grundfix Plus tipo 3 modelo 4987.4

- fig. 4

modelo 4987.450

UD	artículo	MU	€
1	483 777	72	7,96

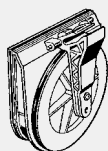

Compuerta antirretorno Grundfix

- pieza de repuesto para válvula antirretorno Grundfix Plus tipo 3 modelo 4987.4, válvula

antirretorno Grundfix Plus Control tipo 3 modelo 4987.41

equipamiento

Pared intermedia

- fig. 5

modelo 4987.443

para DN	UD	artículo	MU	€
100/125	1	364 885	72	19,89
150	1	364 892	72	33,11

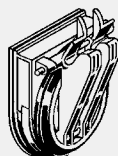

Clapeta de motor Grundfix

- pieza de repuesto para válvula antirretorno Grundfix Plus tipo 3 modelo 4987.4, válvula

antirretorno Grundfix Plus Control tipo 3 modelo 4987.41

equipamiento

Pared intermedia

- fig. 6

modelo 4987.444

para DN	UD	artículo	MU	€
100/125	1	364 908	72	43,06
150	1	364 915	72	52,98

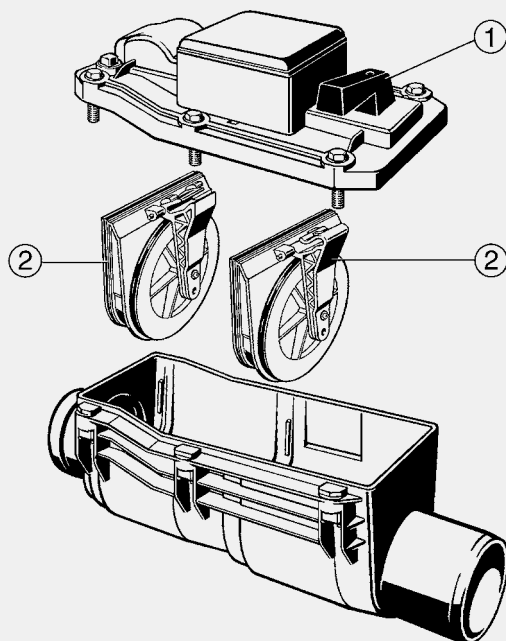
**VÁLVULAS ANTI-RETORNO
GRUNDFIX**

**Kit de piezas de repuesto
Grundfix Plus**

- apropiado para válvula antirretorno Grundfix tipo 2 modelo 4987.3

modelo 4987.39

para DN	UD	artículo	MU	€
100/125	1	321 918	72	26,49
150	1	321 925	72	40,74



Dispositivo de verificación

- pieza de repuesto para válvula antirretorno Grundfix tipo 2 modelo 4987.3, válvula antirretorno Grundfix Plus tipo 3 modelo 4987.4, válvula antirretorno Grundfix Plus Control tipo 3 modelo 4987.41, sumidero de sótano Optifix 3 tipo 5 modelo 4989

- rosca G

modelo 4991

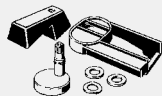
G	UD	artículo	MU	€
½	1	154 868	72	21,04

Accionamiento manual Grundfix

- pieza de repuesto para válvula antirretorno Grundfix tipo 1 modelo 4987.2, válvula antirretorno Grundfix tipo 2 modelo 4987.3, válvula antirretorno Grundfix Plus tipo 3 modelo 4987.4, válvula antirretorno Grundfix Plus Control tipo 3 modelo 4987.41

- fig. 1

modelo 4987.449

	UD	artículo	MU	€
	1	481 803	72	20,15



Válvula de lanzadera Grundfix

- pieza de repuesto para válvula antirretorno Grundfix tipo 0 modelo 4987.1, válvula antirretorno Grundfix tipo 1 modelo 4987.2, válvula antirretorno Grundfix tipo 2 modelo 4987.3

equipamiento

Pared intermedia

- fig. 2

modelo 4987.340

DN	UD	artículo	MU	€
100/125	1	483 784	72	32,38
150	1	483 791	72	46,11

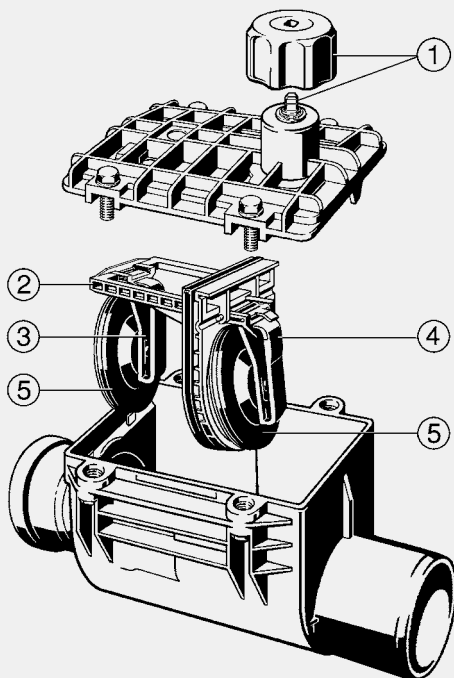
**VÁLVULAS ANTI-RETORNO
GRUNDFIX B**

**Kit de piezas de repuesto
Grundfix B
modelo 4986.39**

para DN	UD	artículo	MU	€
100/125	1	165 079	72	58,62
150	1	168 674	72	108,30

Dispositivo de verificación

- pieza de repuesto para válvula antirretorno Grundfix tipo 2 modelo 4987.3, válvula antirretorno Grundfix Plus tipo 3 modelo 4987.4, válvula antirretorno Grundfix Plus Control tipo 3 modelo 4987.41, sumidero de sótano Optifix 3 tipo 5 modelo 4989
- rosca G

modelo 4991

G	UD	artículo	MU	€
½	1	154 868	72	21,04

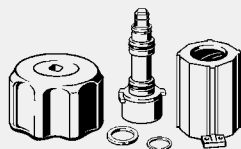

**Accionamiento manual Grundfix B
equipamiento**

Manecilla giratoria amarilla

- fig. 1

modelo 4986.343

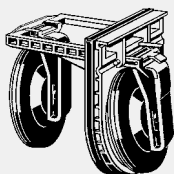
	UD	artículo	MU	€
	1	483 807	72	25,32



Kit de válvulas de lanzadera

Grundfix B

- equipado con válvula de lanzadera Grundfix B modelo 4986.340, palanca de la válvula de lanzadera Grundfix B modelo 4986.341, 4986.342

equipamiento

Pared intermedia

- fig. 2

modelo 4986.344

para DN	UD	artículo	MU	€
100/125	1	494 155	72	54,85
150	1	494 162	72	74,09

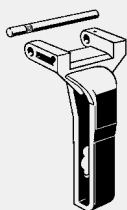

Palanca de la válvula de lanzadera

Grundfix B

- fig. 3

modelo 4986.342

para DN	UD	artículo	MU	€
100/125	1	483 753	72	8,23
150	1	483 760	72	8,36

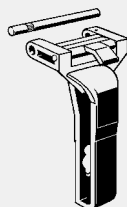

Palanca de la válvula de lanzadera

Grundfix B

- para accionamiento manual

- fig. 4

modelo 4986.341

para DN	UD	artículo	MU	€
100/125	1	483 739	72	16,70
150	1	483 746	72	20,98



Válvula de lanzadera Grundfix B

equipamiento

Junta

- fig. 5

modelo 4986.340

para DN	UD	artículo	MU	€
100/125	1	483 715	72	15,81
150	1	483 722	72	20,15

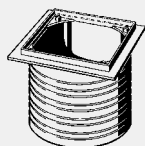
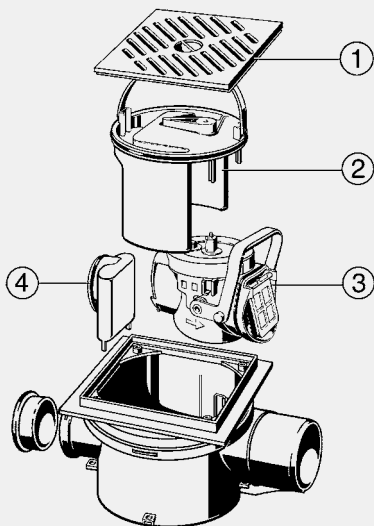
**VÁLVULAS ANTI-RETORNO
OPTIFIX 3, SERIE DE PRODUCCIÓN A PARTIR DE 2003**

**Pieza de compensación de altura
Optifix 3**
- apropiado para sumidero de
sótano Optifix 3 tipo 5
modelo 4989
modelo 4992

H	UD	artículo	MU	€
30-185	1	469 979	72	25,98
30-300	1	489 083	72	78,49

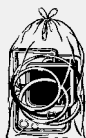
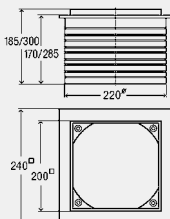

Kit de piezas de repuesto Optifix 3
- apropiado para sumidero de
sótano Optifix 3 tipo 5
modelo 4989
modelo 4993.5

UD	artículo	MU	€
1	469 986	72	28,36

Dispositivo de verificación

- pieza de repuesto para válvula antirretorno Grundfix tipo 2 modelo 4987.3, válvula antirretorno Grundfix Plus tipo 3 modelo 4987.4, válvula antirretorno Grundfix Plus Control tipo 3 modelo 4987.41, sumidero de sótano Optifix 3 tipo 5 modelo 4989
- rosca G
modelo 4991

G	UD	artículo	MU	€
1/2	1	154 868	72	21,04



Rejilla Optifix 3

- plástico
- fig. 1

datos técnicos

clase de carga K=300 kg

modelo 4989.4

L	B	modelo	UD	artículo	MU	€
200	200	gris	1	477 530	72	32,19

B = ancho

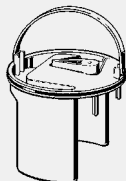

Sifón Optifix 3

- apropiado para sumidero de sótano Optifix 3 tipo 5
- modelo 4989

equipamiento

Accionamiento manual, empuñadura

de estribo

- fig. 2

modelo 4989.1

UD	artículo	MU	€
1	477 479	72	64,45

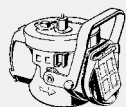

Unidad antirretorno Optifix 3

- apropiado para sumidero de sótano Optifix 3 tipo 5
- modelo 4989

equipamiento

2 válvulas de lanzadera, accionamiento manual

- fig. 3

modelo 4989.3

UD	artículo	MU	€
1	477 516	72	64,45



Sifón Optifix 3

- para entrada lateral
- fig. 4

modelo 4989.2

UD	artículo	MU	€
1	477 493	72	8,55

VÁLVULAS ANTI-RETORNO
OPTIFIX 3, SERIE DE PRODUCCIÓN A PARTIR DE 1989-2002

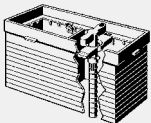
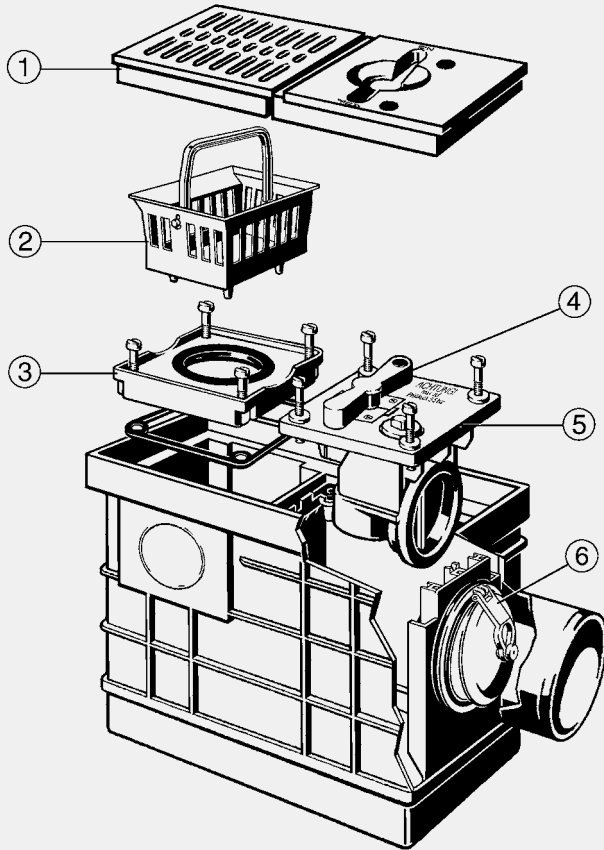

**Pieza de compensación de altura
Optifix 3**
- para sumidero de sótano,
compensación de altura de
25-120 mm
modelo 4990

UD	artículo	MU	€
1	133 399	72	51,30



Kit de piezas de repuesto Optifix 3
modelo 4988-997

UD	artículo	MU	€
1	160 067	72	27,66



Dispositivo de verificación

- pieza de repuesto para válvula antirretorno Grundfix tipo 2 modelo 4987.3, válvula antirretorno Grundfix Plus tipo 3 modelo 4987.4, válvula antirretorno Grundfix Plus Control tipo 3 modelo 4987.41, sumidero de sótano Optifix 3 tipo 5 modelo 4989
 - rosca G
- modelo 4991**

G	UD	artículo	MU	€
½	1	154 868	72	21,04

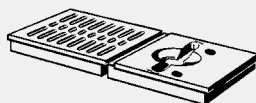

Kit de equipamiento Optifix 3

- para sumidero de sótano
 - plástico
 - fig. 1
- modelo 4988-974**

modelo	UD	artículo	MU	€
gris	1	154 493	72	88,40



Elemento filtrante Optifix 3

- fig. 2
- modelo 4988.94**

	UD	artículo	MU	€
	1	494 148	72	9,19



Empuñadura Optifix 3

- plástico
 - fig. 4
- modelo 4988.92**

modelo	UD	artículo	MU	€
amarillo oro=RAL 1004	1	494 124	72	7,64

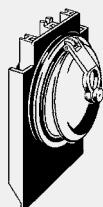

Clapeta Optifix 3 equipamiento

- Junta
 - fig. 6
- modelo 4988.93**

	UD	artículo	MU	€
	1	494 131	72	30,51

VÁLVULAS ANTI-RETORNO
SPERRFIX (CIERRES ANTIRRETORNO)

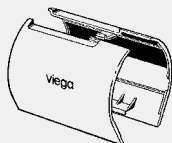
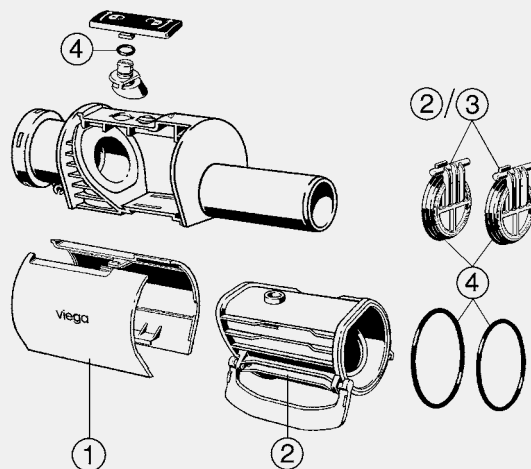

Tapa de cierre Sperrfix

- apropiado para válvula antirretorno Sperrfix tipo 2 modelo 4995.3
- fig. 1
modelo 4995.91

modelo	UD	artículo	MU	€
gris pizarra=RAL 7015	1	660 826	60	15,64

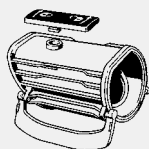

Unidad antirretorno Sperrfix

- equipado con kit de válvulas de lanzadera Sperrfix modelo 4995.92

equipamiento

Accionamiento manual

- fig. 2

modelo 4995.93

	UD	artículo	MU	€
	1	660 840	60	77,68

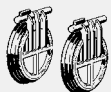

Kit de válvulas de lanzadera Sperrfix

equipamiento

Junta

- fig. 3

modelo 4995.92

CK	UD	artículo	MU	€
2	1	660 833	60	18,89

CK = cantidad en el kit

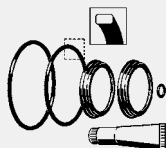

Kit de piezas de repuesto Sperrfix

- fig. 4

modelo 4995.94

	UD	artículo	MU	€
	1	661 458	60	23,77

**VÁLVULAS ANTI-RETORNO
SPERRFIX (SIFONES CURVOS)**

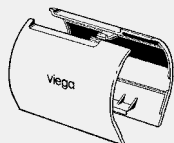
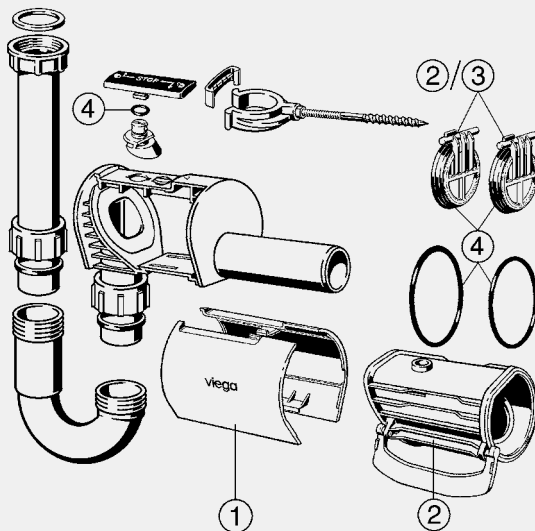

Tapa de cierre Sperrfix
- apropiado para válvula antirretorno Sperrfix tipo 5 modelo 4995.1
- fig. 1
modelo 4995.95

modelo	UD	artículo	MU	€
blanco	1	661 885	60	15,64

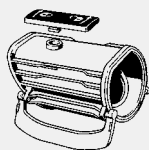

Unidad antirretorno Sperrfix
- equipado con kit de válvulas de lanzadera Sperrfix modelo 4995.92
equipamiento
Accionamiento manual
- fig. 2
modelo 4995.93

	UD	artículo	MU	€
	1	660 840	60	77,68

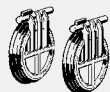

Kit de válvulas de lanzadera Sperrfix equipamiento
Junta
- fig. 3
modelo 4995.92

CK	UD	artículo	MU	€
2	1	660 833	60	18,89

CK = cantidad en el kit

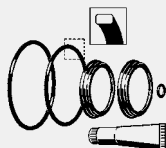

Kit de piezas de repuesto Sperrfix
- fig. 4
modelo 4995.94

	UD	artículo	MU	€
	1	661 458	60	23,77